

DAIKIN ROOM AIR CONDITIONER

OPERATION MANUAL

INVERTER

English

Deutsch

Français

Nederlands

Español

Italiano

Ελληνικά

Portugues

Русский

Türkçe

MODELS

- FTXS35K2V1B
- FTXS42K2V1B
- FTXS50K2V1B



Özellik

Rahatlığınız ve enerji tasarrufu için



AKILLI GÖZ

AKILLI GÖZ sensörü, bir odadaki insan hareketlerini tespit eder. Eğer 20 dakikadan fazla bir süre için odada kimse bulunmuyorsa, işletim otomatik olarak enerji tasarruflu işleme geçer. ► Sayfa 15



HAFTALIK ZAMANLAMA

Ailenizib yaşam tarzına bağlı olarak, haftanın her bir günü için 4'e kadar zamanlama ayarı kaydedilebilir. HAFTALIK ZAMANLAMA açma/kapatma zamanını ve istenen sıcaklığı ayarlamanıza imkan verir. ► Sayfa 23

Diğer fonksiyonlar



KONFORLU HAVA AKIŞI

Hava akış yönü, SOĞUK işletimi esnasında yukarı doğru ve ISITMA işletimi esnasında ise aşağı doğru olacaktır. Bu işlev, soğuk veya ılık havanın doğrudan doğruya bedeninize üflenmesini önleyecektir. ► Sayfa 15



DIŞ ÜNİTE SESSİZ

DIŞ ÜNİTE SESSİZ işletimi, dış ünitenin gürültü seviyesini düşürür. Komşularınız için gürültüyü dikkate almanız gerektiği zaman bu fonksiyon yararlıdır. ► Sayfa 19

İçindekiler

■ Çalıştırmadan Önce Okuyun

Güvenlik Önlemleri	3
Parçaların Adı	5
Çalıştırmadan Önce Hazırlık	9

■ İşletim

 OTOMATİK · NEM ALMA · SOĞUTMA · ISITMA · FAN İşletimi	11
 Hava Akış Yönünün ve Oranının Ayarlanması	13
 KONFORLU HAVA AKIŞI / AKILLI GÖZ İşlevi	15
 GÜÇLÜ İşletim	18
 EKONO / DIŞ ÜNİTE SESSİZ İşlevi	19
 KAPATMA ZAMANLAMA İşletimi	21
 AÇMA ZAMANLAMA İşletimi	22
 HAFTALIK ZAMANLAMA İşletimi	23

■ Çoklu Bağlantı

Çoklu Sistem hakkında açıklama	29
--------------------------------------	----

■ Bakım

Bakım ve Temizlik	31
-------------------------	----

■ Arıza Giderme

Arıza Giderme	36
---------------------	----

İngilizce metin asıl talimattır. Diğer diller asıl talimatların çevirileridir.









EKONO

Bu işlev, maksimum güç tüketimini sınırlayarak verimli işleme imkan verir. Klima cihazı ve diğer elektrikli cihazlar eş zamanlı olarak kullanıldığında idealdir. ► Sayfa 19

Güvenlik Önlemleri

- Bu kullanım kılavuzunu operatörün kolay bulacağı bir yerde saklayın.
- Üniteyi çalıştırmadan önce bu kılavuzdaki önlemleri dikkatlice okuyun.
- Burada tanımlanmış olan önlemler UYARI ve İKAZ ibareleriyle belirtilmiştir. Her iki ibare, emniyetle ilgili olarak önemli bilgiler içermektedir. Tüm tedbirlerin eksiksiz olarak alındığından emin olun.

 UYARI	 İKAZ
Bu talimatların düzgün bir şekilde yerine getirilmemesi, kişisel yaralanmalara veya ölüme neden olabilir.	Bu talimatların düzgün bir şekilde yerine getirilmemesi, bulunulan şartların ciddiyetine bağlı olarak, maddi hasar veya kişisel yaralanma ile sonuçlanabilir.

 Asla teşebbüs etmeyin.	 Klimaya veya uzaktan kumandayı asla su ile ıslatmayın.
 Talimatlara kesinlikle uyun.	 Klimaya veya uzaktan kumandaya asla ıslak ellerle dokunmayın.
 Bir toprak bağlantısı yaptığınızdan emin olun.	

- Okuduktan sonra, gerekli olduğunda tekrar danışmak üzere bu kılavuzu uygun bir yerde saklayın. Eğer cihaz yeni bir kullanıcıya devredilirse, kılavuzu da bu kişiye teslim ettiğinizden emin olun.

UYARI



- Yangın, patlama veya yaralanmaya yol açmamak için, cihazı yakınında zararlı, yanıcı veya aşındırıcı gazlar olduğu anlaşıldığında çalıştırmayın.
- Klimadan gelen sıcak ya da soğuk havaya uzun süreli ve doğrudan maruz kalmanız halinde ya da çıkan havanın çok sıcak veya çok soğuk olması durumunda fiziksel durumunuz ve sağlığınız bundan kötü olarak etkilenebilir.
- Çubuklar gibi nesnelere ve parmaklarınızı hava girişine veya çıkışına sokmayın. Klima cihazının yüksek hızlı fan kanatları ile temas edilmesi neticesinde ürün bozulması veya üründe hasar ya da yaralanma ortaya çıkabilir.
- Klimayı kendiniz onarmaya, sökmeye, yeniden takmaya veya değiştirmeye çalışmayın, aksi halde su sızıntısı, elektrik çarpması veya yangın tehlikelerine neden olabilirsiniz.
- Klima cihazının yakınında alev alabilir malzemeleri kullanmayın, aksi halde yangın oluşabilir.



- Soğutucu sızıntısı halinde yangın hususunda dikkatli olun. Soğuk veya sıcak hava oluşmaması örneğinde olduğu gibi, eğer klima düzgün bir şekilde çalışmıyorsa bunun sebebi soğutucunun sızması olabilir. Yardım için bayinizle irtibat kurun. Klima içindeki soğutucu güvenlidir ve normal şartlarda sızıntı yapmaz. Ancak sızıntı oluşması durumunda, çıplak brülör, ısıtıcı veya fırınla temas etmesi halinde zararlı gazların oluşmasına sebep olabilir. Sızıntının onarılmış olduğu yetkili bir personel tarafından teyit edilene dek, klima cihazının kullanımına son verin.
- Klimayı kendi kendinize kurmaya veya tamir etmeye kalkışmayın. Düzgün olmayan iççilik su sızıntısı, elektrik çarpması veya yangın tehlikesi gibi riskler ortaya çıkabilir. Lütfen kurulum ve bakım işleri için yerel bayinizle veya yetkili personelle irtibat kurun.
- Klima düzgün çalışmadığı zaman (bir yanma kokusu oluşması v.s.) üniteyi kapatın ve yerel bayinizle irtibat kurun. Bu gibi durumlar altında klimanın kullanımına devam edilmesi halinde, yangın, elektrik çarpması veya yangın tehlikesi gibi riskler ortaya çıkabilir.
- Bir toprak kaçağı kesicisi taktığınızdan emin olun. Toprak kablosunun takılmamasıkaçağı kırıcısı takılmaması, elektrik çarpmasına veya yangına neden olabilir.



- Üniteyi toprakladığınızdan emin olun. Üniteyi kesinlikle bir kanalizasyon borusu, paratoner veya telefon toprak kablosuna topraklamayın. Düzgün olmayan topraklama elektrik çarpmasıyla sonuçlanabilir.

İKAZ



- Klimayı tasarlanmamış olduğu kullanım amaçlarının dışındaki bir amaç için kullanmayın. İlgili nesnenin performansını, kalitesini ve/veya yaşam ömrünü olumsuz olarak etkileyebileceğinden dolayı, klimayı hassas cihazlar, yemek, bitki, hayvan veya sanat eserlerini soğutmak için kullanmayın.
- Olumsuz etkilere sebep olabileceği için, bitkileri veya hayvanları doğrudan hava akımına maruz bırakmayın.
- Ocağın yanmasını azaltabileceğinden dolayı, üniteden çıkan hava akımına maruz kalan yerlere çıplak alev üreten cihazları yerleştirmeyin.
- Hava girişlerini veya çıkışlarını kapatmayın. Hava akımının engellenmesi performans kaybına veya arızaya neden olabilir.
- Dış ünitenin üzerine oturmeyin, ünitenin üzerine cisimler yerleştirmeyin veya üniteden çekmeyin. Aksi halde yaralanma ile sonuçlanabilecek düşme veya devrilme gibi kazalar ve sonucunda ürün bozulması veya hasarı gibi durumlar ortaya çıkabilir.

⚠ İKAZ



- İç veya dış ünitelerin doğrudan alt kısmına neme karşı duyarlı olan nesnelere yerleştirmeyin. Belli başlı koşullarda, ana üniteye veya soğutucu borulardaki nemlilik, hava filtresindeki kirlilik veya drenajın bloke olmasından dolayı damlama ortaya çıkabilir ve bundan dolayı da ilgili nesne bozulabilir veya hasar görebilir.
- Uzun süreli kullanım sonrasında, hasar oluşumuna karşı ünite desteğini ve bunun bağlantılarını kontrol edin. Bunlar hasarlı halde bırakılırsa, ünite aşağı düşebilir ve yaralanmaya neden olabilir.
- Yaralanmayı önlemek için, iç veya dış ünitenin hava girişine veya alüminyum yüzeylere dokunmayın.
- Bu cihaz, gözetim altında tutulmayan çocuklar veya zafiyetli kişiler tarafından kullanıma uygun değildir. Beden fonksiyonlarında zaafiyet veya sağlık üzerinde olumsuz etkiler ortaya çıkabilir.
- Çocukların ünite veya bunun uzaktan kumandası ile oynamadıklarından emin olunmalıdır. Bir çocuk tarafından gerçekleştirilen arıza işletim, sakatlığa ve yaralanmaya neden olabilir.
- İç veya dış ünite üzerinde darbe oluşturmayın, aksi halde ürün hasarı ortaya çıkabilir.
- Sprey kapları gibi tutuşabilir cisimleri hava çıkışıdan itibaren 1 m'den daha yakın mesafeye yerleştirmeyin. Sprey kapları, iç veya dış üniteden gelen sıcak havanın sonucunda infilak edebilir.
- Evcil hayvanların klima cihazı üzerine pislememesine özen gösterin. Klima cihazı üzerindeki hayvan çışı elektrik çarpmasına veya yangına neden olabilir.



- Klimanın bulunduğu ortamda mutfak ocağı gibi bir cihazın da kullanılıyor olması halinde, ortamdaki oksijenin azalmasını önlemek için, ortamın uygun bir şekilde havalandırıldığından emin olun.
- Temizlik öncesinde, ünitenin çalışmasını durdurun, şalteri indirin veya elektrik kablosunu prizden çıkarın. Aksi halde, elektrik çarpması veya yaralanma ortaya çıkabilir.
- Klimayı yalnızca belirtilmiş olan elektrik şebekesine bağlayın. Belirtilmiş olanın haricindeki elektrik şebekeleri elektrik çarpmalarına, aşırı ısınmalara veya yangınlara neden olabilir.
- Drenaj hortumunu düzgün drenaj yapması üzere ayarlayın. Düzgün olmayan drenaj yapıların, mobilyaların v.b. ıslanmasına neden olabilir.
- Dış ünitenin çok yakınına nesne yerleştirmeyiniz ve ünitenin etrafına yaprak ve benzeri enkaz maddelerinin toplanmasına izin vermeyiniz. Yapraklar, üniteye girebilecek küçük hayvanlar için bir üreme mekanıdır. Üniteye girdikten sonra bu hayvanlar, elektrik parçalarına temas ettiğinde arıza, duman veya yangına neden olabilir.
- İç ünitenin yakınına nesnelere yerleştirmeyin. Aksi halde performansı, ürün kalitesini ve klima cihazının ömrünü olumsuz etkileyen durumlar ortaya çıkabilir.
- Bu cihaz, emniyet amacıyla sorumlu kişi tarafından cihazla ilgili gerekli denetim veya talimatların verilmemiş olması halinde, fiziksel, hissi veya zihinsel yetenekleri eksik olan veya gerekli kullanım bilgisine sahip olmayan kişiler tarafından kullanılmak üzere üretilmemiştir. Cihazla oynamadıklarından emin olmak üzere cihazı çocukların erişiminden uzakta muhafaza edin.



- Elektrik çarpmalarını önlemek için, ıslak ellerle üniteyi kullanmayın.



- Elektrik çarpması veya yangınla sonuçlanabileceğinden dolayı, klimayı suyla yıkamayın.
- Ünitenin üzerinde su kapları (vazo vs.) koymayın, aksi halde elektrik çarpması veya yangın tehlikelerine neden olabilirsiniz.

Kurulum yeri.

- Klima cihazının aşağıdaki tipte ortamlara monte edilmesi konusunda satıcıya danışın.
 - Buhar veya is oluşan yağlı ortamlar.
 - Kıyı alanları gibi tuzlu ortamlar.
 - Kaplıca alanları gibi, kükürt gazı oluşan yerler.
 - Dış ünitenin karla tıkanabileceği yerler.
 - İç ünitenin herhangi bir televizyon veya radyo cihazından en az 1m uzakta olduğu yerler (ünite resim veya seste parazite neden olabilir).
 - Dış üniteden drenaj iyi bir boşaltma yerine yapılmalıdır.

Komşularınızın gürültüden rahatsız olabileceğini unutmayın.

- Montaj için, aşağıda tarif edilen şekilde bir yer seçin.
 - Ünitenin ağırlığını taşıyabilecek sağlamlıkta ve çalışma gürültüsü veya titreşimini artırmayacak bir yer.
 - Dış üniteden çıkan havanın veya çalışma gürültüsünün komşularınızı rahatsız etmeyeceği bir yer.

Elektrik işleri.

- Güç kaynağı olarak, klima cihazına tahsis edilmiş ayrı bir güç devresi kullanın.

Sistemin yerini değiştirmek.

- Klima cihazının yerini değiştirmek için uzmanlaşmış bilgi ve vasıf gereklidir. Taşıma veya yeniden düzenleme için yer değiştirme gerektiği takdirde, satıcıya danışın.

Parçaların Adı

İç Ünite

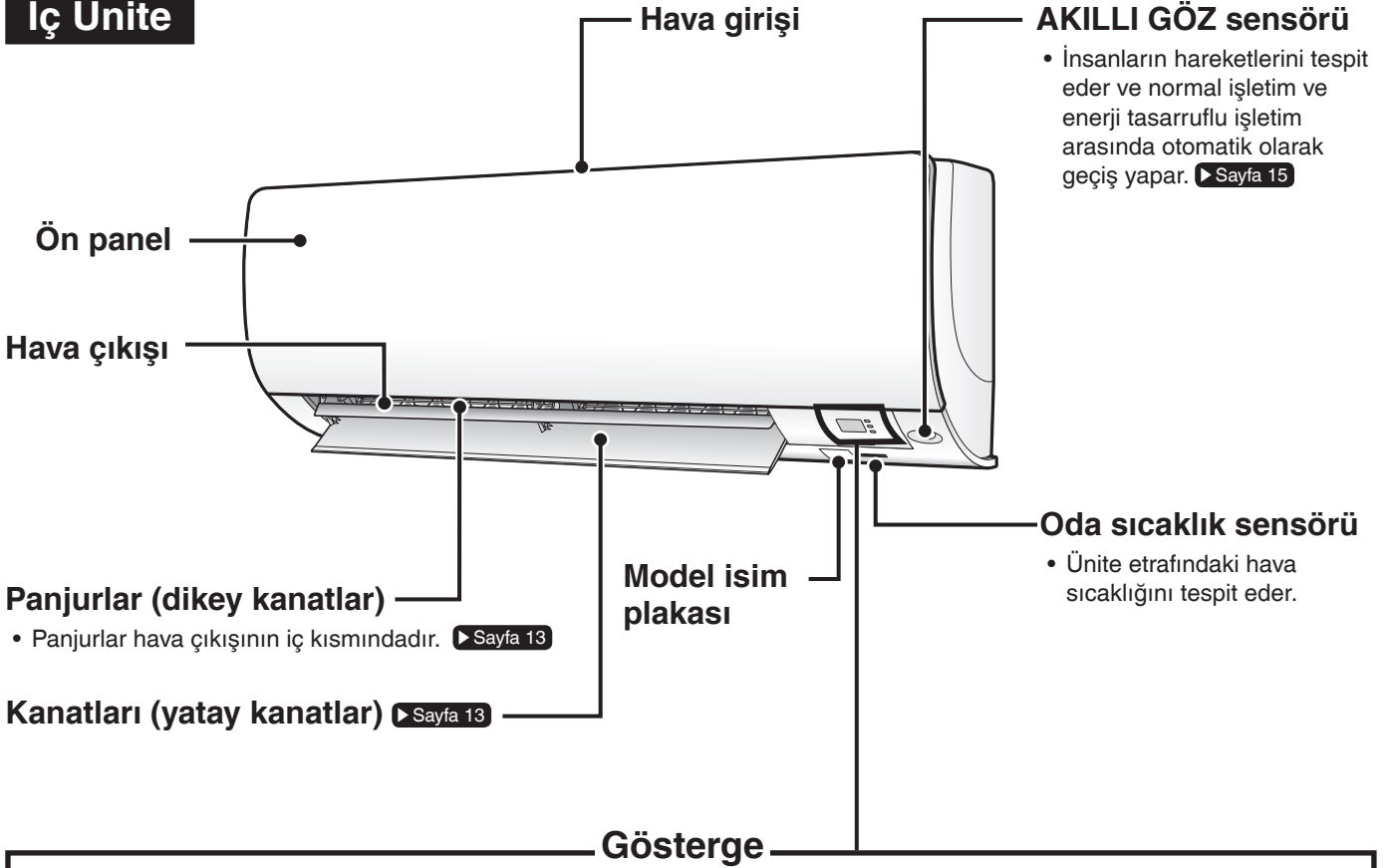

Sinyal alıcı

- Uzaktan kumandadan sinyal alır.
- Ünite bir sinyal aldığı zaman, bir bip sesi duyacaksınız.

Durum	Ses türü
İşletimi başlatma	bip-bip
Ayarlarda değişiklik	bip
İşletimi durdurma	uzun bip

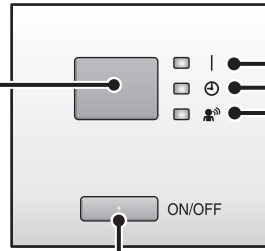

İç ünite AÇIK/KAPALI anahtarı

- İşletimi başlatmak için bu anahtara bir kere basın. Bunu durdurmak için bir kere daha basın.
- İşletim modu aşağıdaki tabloda açıklanmıştır.

Mod	Sıcaklık ayarı	Hava akış hızı
OTOMATİK	25°C	OTOMATİK

- Bu anahtar uzaktan kumanda kayıpsa kullanılır.

■ Ön paneli açın

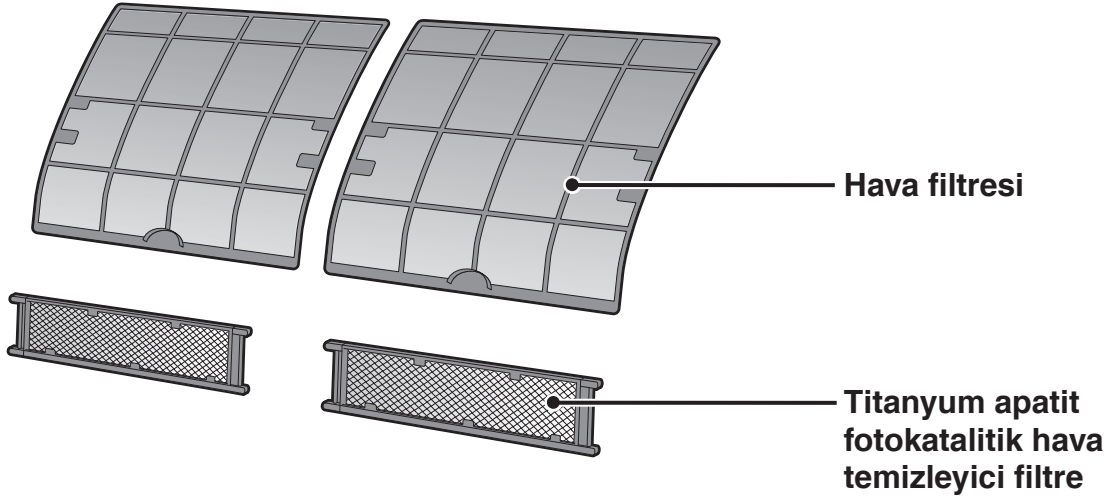
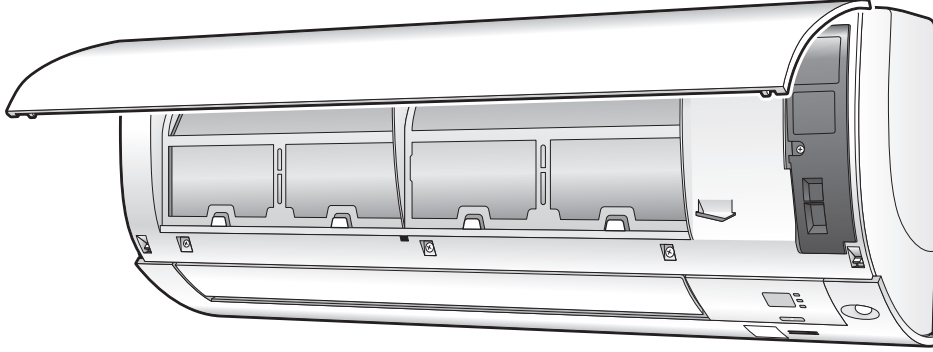

Dış Ünite

- Dış ünitenin görünümü bazı modellerde farklı olabilir.

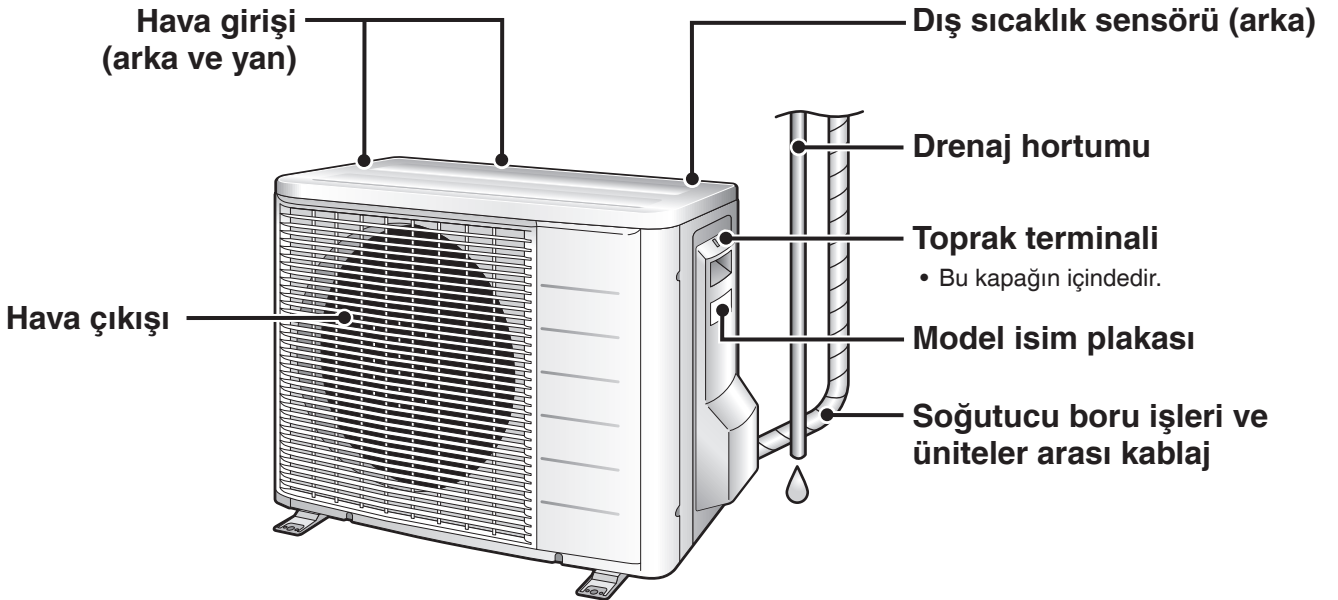

Parçaların Adı

Uzaktan Kumanda

Sinyal verici

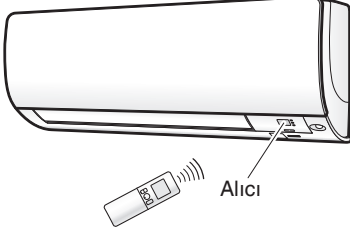

- Uzaktan kumandayı kullanmak için, vericiyi iç üniteye doğru tutun. Ünite ile uzaktan kumanda arasında, örneğin perde gibi sinyalleri engelleyecek bir şey varsa, ünite çalışmaz.
- Uzaktan kumandayı yere düşürmeyin. Islatmayın.
- İletişim için maksimum mesafe yaklaşık olarak 7m'dir.

FAN ayar butonu

- Hava akış hızı ayarını seçer.

► Sayfa 14

GÜÇLÜ butonu

- GÜÇLÜ işletim. ► Sayfa 13

Gösterge (LCD)

- Geçerli ayarları gösterir. (Bu resimde, açıklama amaçlı olarak her bir bölüm, göstergede açık halde bulunduğu gibi gösterilmiştir.)

SICAKLIK ayar butonları

- Sıcaklık ayarını değiştirir. ► Sayfa 12

AÇIK/KAPALI butonu

- Çalışmayı başlatmak için bu butona bir kez basın. Durdurmak için tekrar bir kez basın.

► Sayfa 11

Ön kapak

- Ön kapağı açın. ► Sayfa 8

Model ARC466A9

■ Ön kapağı açın

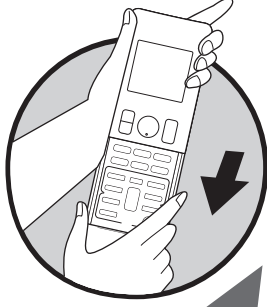

MOD seçme butonu

- İşletim modunu seçer.
(OTOMATİK/NEM ALMA/
SOĞUTMA/ISITMA/FAN)

► Sayfa 11

EKONO/SESSİZ düğmesi

- EKONO/DIŞ ÜNİTE SESSİZ
işlevi. ► Sayfa 19

SALINIM butonu

- Hava akış yönünün
ayarlanması. ► Sayfa 13

Weekly
: HAFTALIK butonu
: PROGRAM butonu
Copy
: KOPYALAMA butonu
Back
: GERİ butonu
Next
: İLERİ butonu
• HAFTALIK ZAMANLAMA
işletimi. ► Sayfa 23

AÇMA ZAMANLAMA butonu ► Sayfa 22

SAAT butonu ► Sayfa 10

Işık parlaklık ayarı butonu ► Sayfa 9

KONFOR/SENSÖR düğmesi

- KONFORLU HAVA AKIŞI ve
AKILLI GÖZ işlevi. ► Sayfa 15

KAPATMA ZAMANLAMA butonu ► Sayfa 21

ZAMANLAMA İPTAL butonu

- Zamanlama ayarını iptal
eder. ► Sayfa 21,22
- HAFTALIK ZAMANLAMA
işletimi için kullanılamaz.

SEÇME butonu

- AÇMA/KAPATMA
ZAMANLAMA ve HAFTALIK
ZAMANLAMA ayarlarını
değiştirir. ► Sayfa 21,22,23

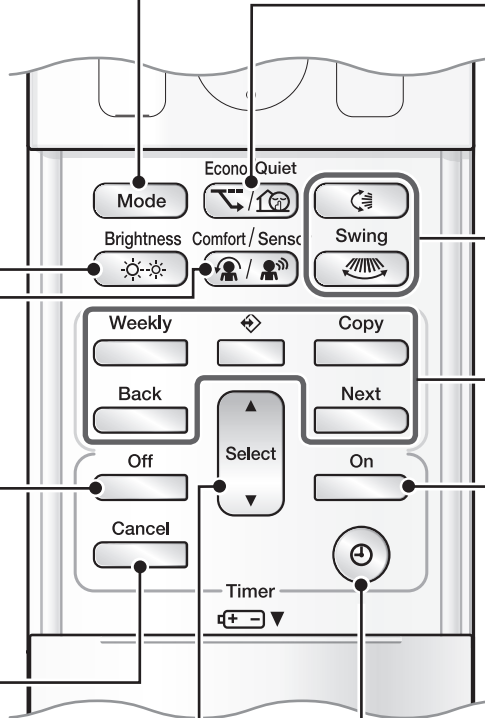

Çalıştırmadan Önce Hazırlık

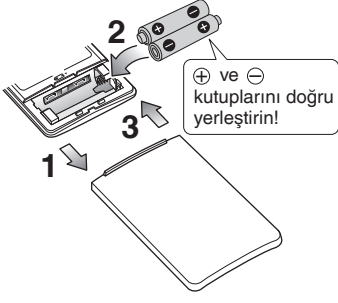

■ Pilleri yerleştirmek için

1. Çıkartmak için ön kapağı kaydırın.
2. İki adet AAA.LR03 (alkalin) kuru pil yerleştirin.
3. Ön kapağı önceki gibi yerleştirin.

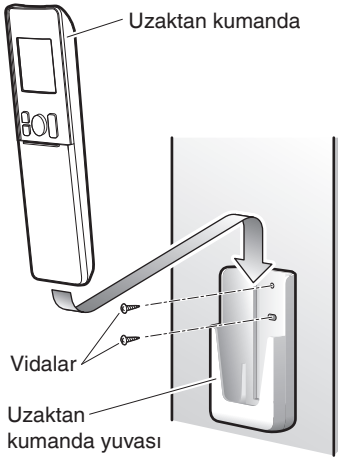

■ Uzaktan kumanda yuvasını duvara takmak için

1. Sinyallerin üniteye ulaşabileceği bir yer seçin.
2. Tutucuyu bir duvara, sütuna veya benzeri bir konuma, bölgenizden sağladığınız vidalarla sabitleyin.
3. Uzaktan kumandayı uzaktan kumanda yuvasına yerleştirin.

■ Gösterge parlaklığını ayarlamak için

- İç ünite göstergesinin parlaklığı ayarlanabilir.

Brightness



butonuna basın.

→ Yüksek → Düşük → Kapalı →

AÇIKLAMA

■ Piller hakkında açıklamalar

- Pilleri değiştirirken, aynı türden piller kullanın ve tüm eski pilleri aynı anda yenileriyle değiştirin.
- Sistem uzun süre kullanılmayacaksa, pilleri çıkarın.
- Piller yaklaşık olarak 1 yıl dayanır. Eğer bir yıl içinde uzaktan kumanda göstergesi solmaya başlar ve alım performansında azalma ortaya çıkarsa her iki pili yeni AAA.LR03 (alkalin) boyutlu pillerle değiştirin.
- Ekteki piller sistemin ilk kullanımı için verilmiştir. Pillerin kullanım ömrü, klima cihazının üretim tarihine bağlı olarak kısa olabilir.

■ Uzaktan kumanda hakkında açıklamalar

- Uzaktan kumandayı asla doğrudan güneş ışığına maruz bırakmayın.
- Sinyal verici veya alıcı üzerindeki toz hassasiyeti azaltır. Yumuşak bir bezle tozunu alın.
- Odada bir elektronik ateşleme tipli bir floresan lambası (örneğin, inverter tipi lambalar) varsa, sinyal iletişimi engellenebilir. Bu konuyu satıcıya danışın.
- Eğer uzaktan kumanda sinyalleri başka bir cihazı çalıştırırsa, bu cihazı başka bir yere taşıyın ve yetkili servisle irtibat kurun.

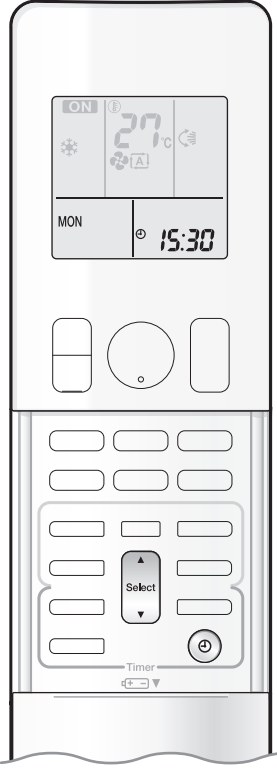

■ Devre kesiciyi açık duruma getirin

- Güç açıldıktan sonra, iç ünite yatay kanatları referans pozisyonu belirlemek üzere bir kez açılıp kapanır.

■ Saati ayarlamak için

1. butonuna basın.

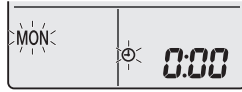

- LCD'de "0:00" görüntülenir.
- "MON" ve "⌚" yanıp söner.

2. Haftanın o anki gününü belirlemek için butonuna basın.



3. butonuna basın.

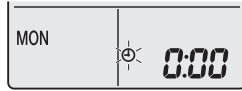

- "⌚" yanıp söner.

4. Saati şimdiki zamana ayarlamak için butonuna basın.



- ▲ veya ▼ butonlarına basılı tutulması, saat göstergesini hızlıca artırır veya azaltır.

5. butonuna basın.

- Düğmelere basarken, uzaktan kumandayı iç üniteye doğru tutun.



- "⌚" yanıp söner.

AÇIKLAMA

■ Saatin ayarlanması hakkında açıklama

- Eğer iç ünitenin iç saati doğru bir zamana ayarlı değilse, AÇMA ZAMANLAMA, KAPATMA ZAMANLAMA ve HAFTALIK ZAMANLAMA işlevleri zamanında işlev göstermeyecektir.



OTOMATİK · NEM ALMA · SOĞUTMA · ISITMA · FAN İşletimi

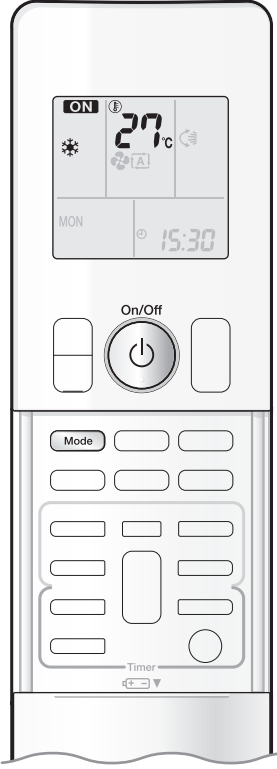

Klima cihazı sizin seçtiğiniz işletim modunda çalışır.

Klima cihazını bir dahaki sefer çalıştırdığınızda, aynı işletim modunda çalışır.

■ Çalışmayı başlatmak için

1. **Mode** butonuna basın ve bir işletim modu seçin.

- Butona her basıldığında, mod ayarı bir sonrakine geçer.



2. **On/Off** butonuna basın.

- LCD'de "**ON**" görüntülenir.
- İŞLETİM lambası yeşil yanar.



Gösterge

■ İşletimi durdurmak için

On/Off butonuna tekrar basın.

- "**ON**" LCD'den kaybolur.
- İŞLETİM lambası söner.

AÇIKLAMA

MOD	Her bir işletim modu hakkında açıklama
ISITMA	<ul style="list-style-type: none">• Bu klima cihazı dış havadaki ısıyı içeri alarak odayı ısıttığından, dış sıcaklık düştüğünde ısıtma kapasitesi de azalmaktadır. Isıtma etkisi yetersizse, klima cihazı ile birlikte başka bir ısıtma cihazı kullanılması tavsiye olunur.• Isı pompası sistemi sıcak havayı odanın her tarafında dolaştırarak odayı ısıtır. ISITMA işletiminin başlamasından sonra, odanın ısınması biraz zaman alacaktır.• ISITMA işletiminde, dış üniteye buz tutması ortaya çıkabilir ve ısıtma kapasitesini düşürebilir. Bu durumda, sistem buzu çözmek için buz çözme işletimine geçer.• Buz çözme işletimi sırasında, iç üniteden sıcak hava akımı olmaz.
SOĞUTMA	<ul style="list-style-type: none">• Bu klima, odadaki ısıyı dışarıya atarak odayı soğutur. Bu nedenle, dışarıdaki sıcaklık yüksek olduğunda klimanın soğutma performansı düşebilir.
NEM ALMA	<ul style="list-style-type: none">• Bilgisayar çipi odadaki nemi gidermek için çalışırken, bir yandan da sıcaklığı olabildiğince korumaya çalışır. Sıcaklığı ve hava akış hızını otomatik olarak kontrol eder, bu nedenle bu işlemler manuel olarak ayarlanamaz.
OTOMATİK	<ul style="list-style-type: none">• OTOMATİK işletimde sistem, odadaki ve dışarıdaki sıcaklıklara göre uygun bir işletim modu (SOĞUK veya ISI) seçer ve işletimi başlatır.• Sistem ayarları düzenli aralıklarla yeniden seçerek oda sıcaklığını kullanıcı tarafından ayarlanmış düzeye getirir.
FAN	<ul style="list-style-type: none">• Bu mod sadece fan için geçerlidir.

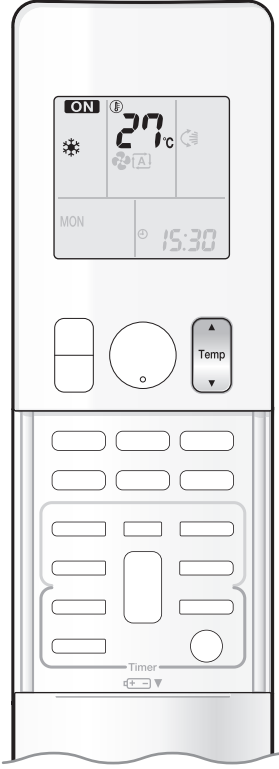

■ Sıcaklık ayarını değiştirmek için



butonuna basın.

- LCD'de görüntülenen öğeler, butonların her birine basıldığında değişecektir.

SOĞUTMA işletimi	ISITMA işletimi	OTOMATİK işletimi	NEM ALMA veya FAN işletimi
18-32°C	10-30°C	18-30°C	Sıcaklık ayarı değişken değildir.
Sıcaklığı artırmak için ▲ ve azaltmak için ▼ butonuna basın.			

■ İşletim koşulları

■ Tavsiye edilen sıcaklık ayarı

- Soğutma için: 26-28°C
- Isıtma için: 20-24°C

■ Enerji tasarrufu için ipuçları

- Odayı çok soğutmamaya (ısıtmamaya) dikkat edin. Sıcaklık ayarının ılımlı bir düzeyde tutulması enerji tasarrufu sağlar.
- Pencereleri bir jaluzi veya perde ile kapatın. Güneş ışığını ve dışarıdan gelen havayı engellemek soğutma (ısıtma) etkisini artırır.
- Hava filtrelerinin tıkanması işletimde verimsizliğe ve enerji israfına yol açar. Hava filtrelerini yaklaşık 2 haftada bir temizleyin.

■ Kullanım koşulları hakkında açıklamalar

- Klima çalışmadığı zamanlarda dahi az da olsa her zaman elektrik tüketir.
- Klima cihazını uzun bir süre, örneğin ilkbahar veya sonbaharda kullanmayacaksanız devre kesiciyi kapalı duruma getirin.
- Klima cihazını aşağıdaki koşullarda kullanın.

MOD	İşletim koşulları	Bu aralıklar dışında işleme devam edildiği takdirde
SOĞUTMA	Dış sıcaklık : <2MXS> 10-46°C <3/4/5MXS> -10-46°C <RXS> -10-46°C İç sıcaklık : 18-32°C İç nem : maksimum %80	• Bir emniyet cihazı çalışmayı durdurabilir. (Çoklu bir sistemde, sadece dış ünitenin çalışmasını durdurabilir.) • İç üniteye yoğunlaşma ve damlama olabilir.
ISITMA	Dış sıcaklık : <2/3/4/5MXS> -15-24°C <RXS> -15-24°C İç sıcaklık : 10-30°C	• Bir güvenlik cihazı çalışmayı durdurabilir.
NEM ALMA	Dış sıcaklık : <2MXS> 10-46°C <3/4/5MXS> -10-46°C <RXS> -10-46°C İç sıcaklık : 18-32°C İç nem : maksimum %80	• Bir güvenlik cihazı çalışmayı durdurabilir. • İç üniteye yoğunlaşma ve damlama olabilir.

- Bu nem ve sıcaklık aralığı dışındaki işletim, sistemi devre dışı bırakmak üzere bir emniyet cihazını çalıştırabilir.



Hava Akış Yönünün ve Oranının Ayarlanması



Konforu artırmak için, hava akış yönünü ayarlayabilirsiniz.

■ Otomatik salınımı başlatmak için

Üst ve alt hava akış yönü

 butonuna basın.

- LCD'de “” görüntülenir.
- Kanatları (yatay kanatlar) sallanmaya başlayacaktır.

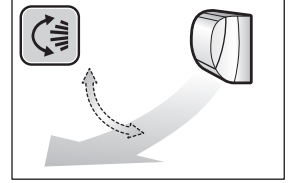

Sağ ve sol hava akımı yönü



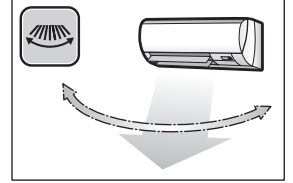

 butonuna basın.

- “” LCD üzerinde gösterilir.
- Panjurlar (dikey kanatlar) sallanmaya başlayacaktır.



3 boyutlu hava akımı yönü

 ve  düğmesine basın.

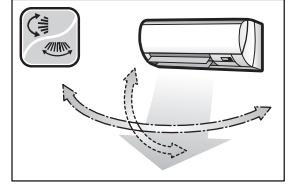

- “” ve “” LCD üzerinde gösterilir.
- Yatay ve dikey kanatlar sırasıyla hareket eder.
- 3 boyutlu hava akımını iptal etmek için,
 veya  düğmesine tekrar basın.
Yatay ve dikey kanatların hareketi duracaktır.



■ Yatay veya dikey kanatları istenen konuma ayarlamak için

- Bu işlev yatay veya dikey kanatlar otomatik salınım modunda iken geçerlidir.

Yatay veya dikey kanatlar istenen pozisyona ulaştığında  ve  düğmesine basın.

- 3 boyutlu hava akımında, yatay ve dikey kanatlar sırasıyla hareket eder.
- “” veya “” LCD ekrandan kaybolur.

■ Hava akış hızı ayarını belirlemek için

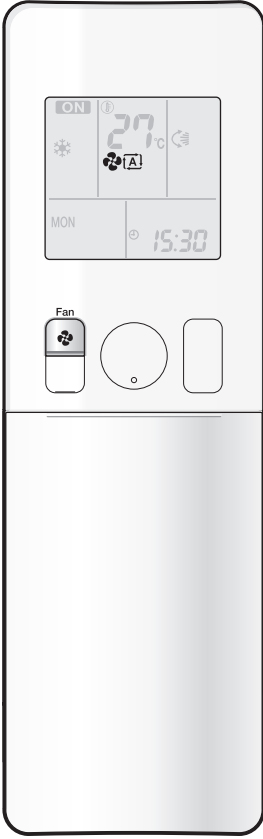

butonuna basın.

-  butonuna her basılması, hava akış hızı ayarını sırasıyla ilerletir.

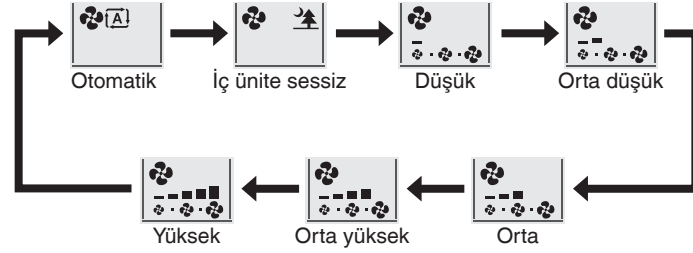

- Hava akışı “” olarak ayarlandığında, iç ünite sessiz işletimi devreye girecek ve üniteden gelen ses daha az oranda çıkacaktır.
- İç ünite sessiz işletiminde, hava akış hızı zayıf bir seviyeye ayarlanır.
- Eğer sıcaklık istenen noktaya ulaşmıyorsa, hava akış hızı ayarını değiştirin.
- NEM ALMA modunda, hava akış hızı ayarı değişken değildir.

AÇIKLAMA

■ Yatay kanat açıları ile ilgili notlar

- Kanadın salınma mesafesi işleme bağlı olarak değişir. (Şekle bakınız.)

SOĞUTMA ve NEM ALMA işletimi

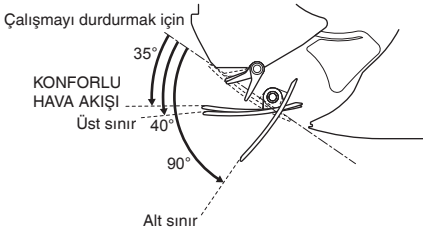

ISITMA işletimi

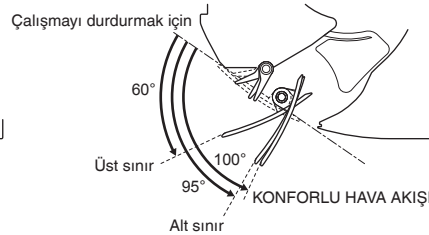

FAN işletimi

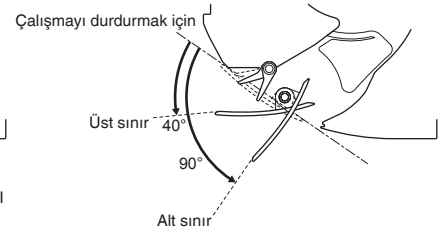

- Soğutma işleminde salınım modu açıldığında üst flap hareket etmez. Bu bir arıza değildir. Salınım modu durdurulduğunda, üst flap açısı alt flap açısına göre değişir.

■ Yatay kanat açıları ile ilgili notlar

- 3 boyutlu hava akımının kullanılması, odanın altında toplanma eğilimi gösteren soğuk havanın ve tavana yakın alanlarda toplanma eğilimi gösteren sıcak havanın tüm odaya dağılmasını sağlayarak, soğuk ve sıcak hava bölgeleri oluşmasını engeller.

■ Hava akış hızı ayarı hakkında açıklama

- Hava akış hızı düştüğünde soğutma (ısıtma) etkisi de azalır.

! İKAZ

- Yatay ve dikey kanatların açılarını ayarlamak için mutlaka uzaktan kumanda kullanın. Yatay ve dikey kanatların salınım hareketi sırasında elle zorlarsanız, mekanizma kırılabilir.
- Panjurların açılarını ayarlamak için mutlaka uzaktan kumanda kullanın. Hava çıkışının içinde, bir fan yüksek hızda dönmektedir.



KONFORLU HAVA AKIŞI / AKILLI GÖZ İşlevi

■ KONFORLU HAVA AKIMI işlevi

Hava akımı SOĞUTMA modunda yukarıya doğru, ISITMA modunda ise aşağıya doğru olacaktır, böylece insanlarla doğrudan temas etmeyen konforlu bir hava akımı sağlanacaktır.

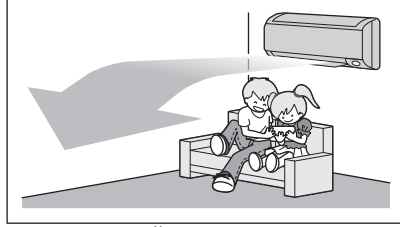

SOĞUTMA modu

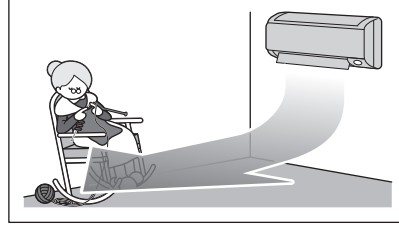

ISITMA işlevi

■ AKILLI GÖZ işlevi

“AKILLI GÖZ” insan hareketlerini tespit eden kızılötesi sensördür.

Odada 20 dakikadan fazla süredir kimse bulunmuyorsa, çalışma modu otomatik olarak enerji tasarrufu moduna geçer.

Aşağıdaki durumlarda AKILLI GÖZ sensörünün çalışması.

■ Bölge 1’de bir insan tespit edildi.

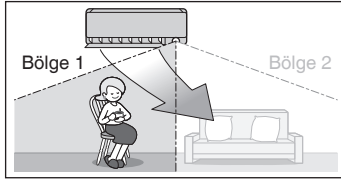

■ Bölge 2’de bir insan tespit edildi.

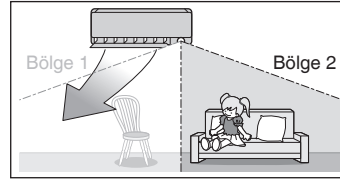

■ Her iki bölgede insanlar tespit edildi.

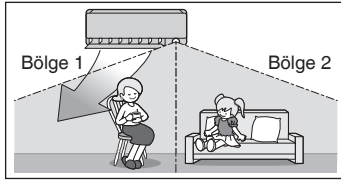

■ Bölgelerde hiçbir insan tespit edilmedi.

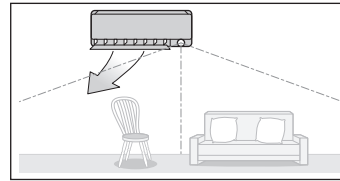

AKILLI GÖZ işlevini KONFORLU HAVA AKIMI işlevi ile birlikte kullanın.

Klima 20 dakika sonra enerji tasarrufu moduna geçecektir.

*Hava akımı yönü, bölgelerdeki insanların hareketlerine göre gösterilen yönden farklı olabilir.

AKILLI GÖZ işlevi enerji tasarrufu için faydalıdır

■ Enerji tasarrufu işlevi

- Odada 20 dakika boyunca insan tespit edilmezse, enerji tasarrufu modu başlayacaktır.
- Bu işlevde sıcaklık belirlenen sıcaklığa göre ISITMA modunda -2°C / SOĞUTMA modunda $+2^{\circ}\text{C}$ / NEM ALMA modunda $+2^{\circ}\text{C}$ değişecektir. Oda sıcaklığı 30°C 'yi aştığında, bu işlev sıcaklığı ayarlanan sıcaklığa göre SOĞUTMA modunda $+1^{\circ}\text{C}$ / NEM ALMA modunda $+1^{\circ}\text{C}$ değiştirir.
- Bu işlev, sadece FAN modunda hava akımı oranını bir miktar azaltır.

■ KONFORLU HAVA AKIŞI ve AKILLI GÖZ işlevi kombinasyonu

Klimanın KONFORLU HAVA AKIMI ve AKILLI GÖZ işlevleri aynı anda aktif olabilir.

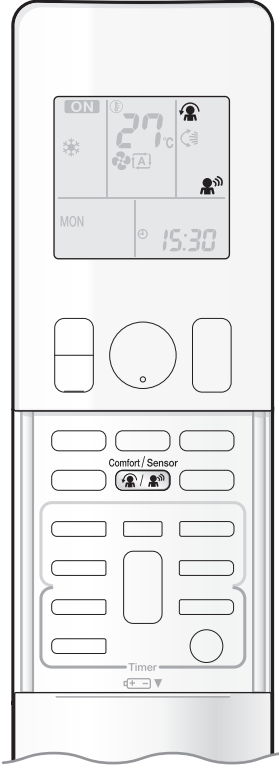

■ Çalışmayı başlatmak için

Comfort / Sensor





düğmesine basın ve istediğiniz modu seçin.

Comfort / Sensor

-  düğmesine her basıldığında, LCD ekranda farklı bir ayar seçeneği görüntülenir.
- AKILLI GÖZ lambası yeşil yanar.

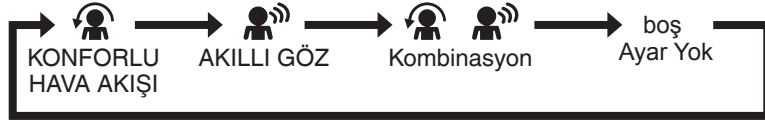

Gösterge

- Aşağıdaki simgelerden " 
" seçildiğinde, klima KONFORLU HAVA AKIMI modunda çalışırken AKILLI GÖZ işlevi de açık olacaktır.

- Kanatları (yatay kanatlar) salınım hareketi yapıyorsa, yukarıdaki mod seçimi bunların hareketini durduracaktır.
- İnsan hareketleri tespit edildiğinde lamba yanacaktır.



■ Çalışmayı iptal etmek için

Comfort / Sensor



düğmesine basın ve LCD ekrandan “boş” seçin.

- AKILLI GÖZ lambası söner.

Gösterge	Çalışma modu	Açıklama
	KONFORLU HAVA AKIŞI	Yatay kanatlar hava akımı yönünü soğutma modunda yukarıya doğru ve ısıtma modunda aşağıya doğru ayarlayacaktır. ► Sayfa 15
	AKILLI GÖZ	Sensörler taranan alanlardaki insanların hareketini tespit edecek ve panjurlar hava akımı yönünü insanların olmadığı bir bölgeye ayarlayacaktır. Sensör bölgelerinde insan yoksa, klima enerji tasarrufu moduna geçecektir. ► Sayfa 15
	KONFORLU HAVA AKIMI ve AKILLI GÖZ	Klima KONFORLU HAVA AKIMI modunda çalışırken AKILLI GÖZ işlevi de açık olacaktır. ► Sayfa 15
Boş	İşlev yok	-



KONFORLU HAVA AKIŞI / AKILLI GÖZ İşlevi

AÇIKLAMA

■ KONFORLU HAVA AKIMI işlevi ile ilgili notlar

- Yatay kanatların pozisyonu değişerek, havanın doğrudan odadaki insanların üzerine üflenmesini engelleyecektir.
- GÜÇLÜ çalışma ve KONFORLU HAVA AKIMI işlevi aynı anda kullanılamaz. Öncelik, son basılan butonun işlevine verilir.
- Hava akımı OTOM. olarak ayarlanacaktır. Üst ve alt hava akımı yönü seçilirse, KONFORLU HAVA AKIMI işlevi iptal edilecektir.

■ AKILLI GÖZ işletimi hakkında açıklamalar

- Uygulama aralığı aşağıdaki gibidir.

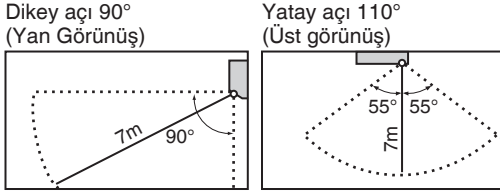

- Klima AKILLI GÖZ modunda iken, AKILLI GÖZ sensör bölgelerinde insanlar olduğunda, panjurlar hava akımı yönünü, sol veya sağ hava akımı insanlara doğrudan temas etmeyecek şekilde ayarlayacaktır. 20 dakika boyunca 1. ve 2. bölgede herhangi bir insan tespit edilmezse, klima enerji tasarrufu moduna girecek ve ayarlanan sıcaklıkta 2°C değişme olacaktır. Bu alanlarda insanlar olsa dahi klimanın enerji tasarrufu moduna girmesi mümkündür. Bu durum, söz konusu bölgelerdeki insanların hareketsiz olması veya insanların giydiği kıyafetlere bağlı olabilir.
- 1. ve 2. bölgelerin her ikisinde insan varsa veya sensörlerin hemen önünde bir insan varsa her iki taraftaki sensörler insanı algılayacağı için panjurlardan çıkacak hava akımının yönü sola doğru olacaktır.
- Sensörün konumu nedeniyle, insanlar iç ünitenin ön tarafına yakın duruyorsa iç ünitenin hava akımına maruz kalma ihtimalleri vardır. İç ünitenin ön tarafına yakın konumda veya her iki bölgede insanlar varsa, KONFORLU HAVA AKIMI ve AKILLI GÖZ işlevlerinin aynı anda kullanılması tavsiye edilir. Bu işlevlerin her ikisi açık olduğunda, klima hava akımını insanlara doğru yönlendirecektir.
- Sensör, 7m'den daha uzak olan hareketli nesnelere tespit edemeyebilir. (Uygulama aralığını kontrol edin.)
- Sensör tespit duyarlılığı iç ünitenin yeri, geçen kişinin hızı, sıcaklık aralığı, vb.'ye göre değişir.
- Sensör hayvanlar, güneş ışığı, oynayan perdeler ve aynadan yansıyan ışığı da yanlışlıkla, geçen bir kişi gibi tespit edebilir.
- GÜÇLÜ işletim esnasında AKILLI GÖZ işletimi devam etmeyecektir.
- GECE AYARI modu ► Sayfa 21 AKILLI GÖZ işletiminin kullanımı esnasında devam etmez.

■ KONFORLU HAVA AKIŞI ve AKILLI GÖZ işlevi kombinasyonu ile ilgili not

- Hava akımı OTOM. olarak ayarlanacaktır. Üst ve alt hava akımı yönü seçilirse, KONFORLU HAVA AKIMI işlevi iptal edilecektir. Öncelik, son basılan butonun işlevine verilir.
- Yatay kanatlar hava akımı yönünü yukarıya (SOĞUTMA modunda) ve aşağıya (ISITMA modunda) doğru ayarlarken, AKILLI GÖZ sensörleri insanların hareketlerini tespit etmeye çalışır. Sensörler insanların hareketlerini tespit ederken, panjurlar hava akımını doğrudan insanlara temas etmeyecek şekilde yönlendirir. İnsan tespit edilmezse, 20 dakika sonra klima enerji tasarrufu moduna geçecektir.

! İKAZ

- Sensörün yakınlıklarına büyük nesnelere koymayın. Ayrıca ısıtma üniteleri ya da nemlendiricileri de sensörün tespit alanı dışında tutun. Bu sensör istenmeyen nesnelere tespit edebilir.
- AKILLI GÖZ sensörüne vurmeyin ve sensörü sertçe itmeyin. Bu hasara ve arızaya yol açabilir.



GÜÇLÜ İşletim

GÜÇLÜ işletim herhangi bir işletim modunda soğutma (ısıtma) etkisini hızlıca maksimize eder. Maksimum kapasite elde edebilirsiniz.

■ GÜÇLÜ işletimi başlatmak için

İşletim esnasında  butonuna basın.

- GÜÇLÜ işletim 20 dakikada sona erer. Sonrasında sistem, otomatik olarak GÜÇLÜ işletim öncesinde kullanılan en son ayarlarda çalışmaya devam eder.
- LCD'de “” görüntülenir.

■ GÜÇLÜ işletimi iptal etmek için



butonuna tekrar basın.

- “” LCD'den kaybolur.

[Örnek]



■ **Normal işletim**

- Soğutma etkisinin hızlı bir şekilde devreye girmesini istediğiniz zaman, GÜÇLÜ işletimini başlatın.



■ **GÜÇLÜ işletim**

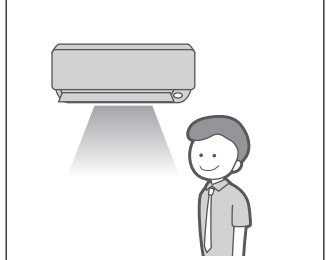

- GÜÇLÜ işletimi 20 dakika için çalışacaktır.



■ **Normal işletime dönüş**

AÇIKLAMA

■ GÜÇLÜ işletim hakkında açıklamalar

- GÜÇLÜ işletim esnasında bazı fonksiyonlar kullanılamaz.
- GÜÇLÜ işletim; EKONO, KONFORLU HAVA AKIŞI veya DIŞ ÜNİTE SESSİZ işletimi ile birlikte kullanılamaz. Öncelik, son basılan butonun işlevine verilir.
- GÜÇLÜ çalışma işlevi ancak ünite çalışırken ayarlanabilir.  düğmesine basıldığında tüm ayarlar iptal edilir ve “” LCD'den kaybolur.
- Eğer klima halihazırda gösterilen maksimum kapasitesi ile çalışıyorsa, GÜÇLÜ işletimi klima cihazının kapasitesini artırmayacaktır.
- **SOĞUTMA ve ISITMA işletiminde**
Soğutma (ısıtma) etkisini en üst düzeye çıkarmak için, dış ünitenin kapasitesi artırılır ve hava akışı oranı, maksimum ayara sabitlenir. Sıcaklık ve hava akışı ayarları değişken değildir.
- **NEM ALMA işletiminde**
Sıcaklık ayarı 2,5°C düşer ve hava akış hızı hafifçe artar.
- **FAN işletimi**
Hava akış hızı maksimum olarak ayarlanır.
- **OTOMATİK işletimde**
Soğutma (ısıtma) etkisini en üst düzeye çıkarmak için, dış ünitenin kapasitesi artırılır ve hava akışı oranı, maksimum ayara sabitlenir.
- **Öncelikli oda ayarlarını kullanırken**
Çoklu sistem için açıklamaya bakın. ► Sayfa 29



EKONO / DIŐ ÜNİTE SESSİZ İŐlevi

■ EKONO İŐletimi

EKONO İŐletimi, maksimum g¼c sarfiyat deęerini azaltarak verimli alıŐtırma saęlayan bir İŐlevdir. Bu İŐlev, ¼r¼n dięer cihazların yanında alıŐırken devre kesicinin atmamasını garantilemek iin dikkat edilmesi gereken durumlarda yararlıdır.

[Örnek]

Normal İŐletim



- Klima cihazı ve yüksek enerjiye ihtiya duyan dięer ev cihazları aynı zamanda kullanıldığında, klima cihazının maksimum kapasite ile kullanılması halinde bir devre kesici devreyi kesebilir.

EKONO İŐletimi



- Klima cihazının azami g¼c t¼ketimi, EKONO İŐletiminin kullanımı ile sınırlanır. Klima ve dięer cihazların aynı zamanda kullanılması halinde devre kesicinin devreyi kesme ihtimali d¼Ő¼kt¼r.

Akan akım ve g¼c sarfiyatı

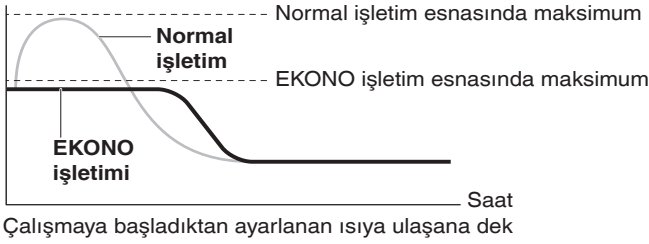

- Bu izelge sadece aıklama amalı bir temsildir. EKONO İŐletimde klima cihazı iin maksimum geen akım ve g¼c t¼ketimi, baęlı olan dıŐ ¼niteye g¼re deęiŐir.

■ DIŐ ÜNİTE SESSİZ İŐletimi

DIŐ ÜNİTE SESSİZ İŐletiminde, dıŐ ¼nitede frekans ve fan hızı deęiŐtirilerek dıŐ ¼nite g¼r¼lt¼ d¼zeyi azaltılır. Bu fonksiyon gece iin uygundur.

[Örnek] Geceleyin DIŐ ÜNİTE SESSİZ İŐletiminin kullanılması.

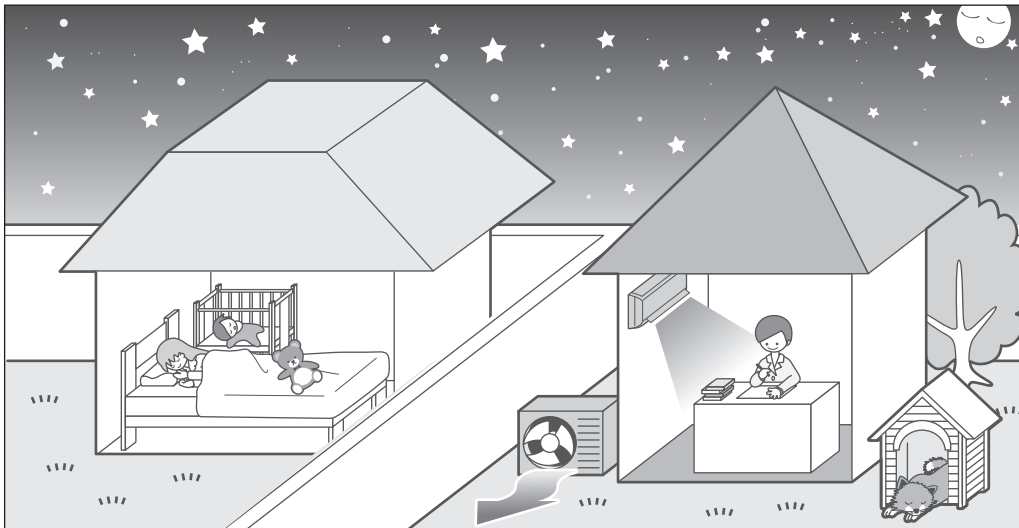

- DıŐ ¼nitenin ses seviyesi daha d¼Ő¼k olacaktır. KomŐularınız iin g¼r¼lt¼y¼ dikkate almanız gerektięi zaman bu fonksiyon yararlıdır.

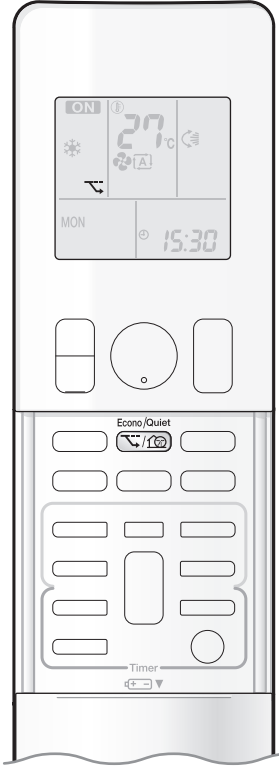

■ Çalışmayı başlatmak için

Econo/Quiet



düğmesine basın ve istediğiniz modu seçin.

Econo/Quiet



- düğmesine her basıldığında, LCD ekranda farklı bir ayar seçeneği görüntülenir.

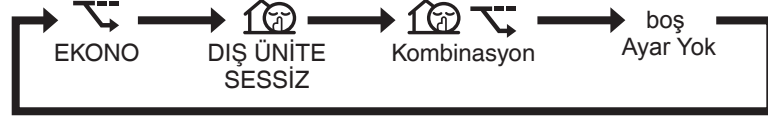

■ Çalışmayı iptal etmek için



Econo/Quiet



düğmesine basın ve LCD ekrandan “boş” seçin.

AÇIKLAMA

■ EKONO işletimi hakkında açıklamalar

- EKONO işlevi ancak ünite çalışırken ayarlanabilir.  düğmesine basıldığında tüm ayarlar iptal edilir ve “” LCD’den kaybolur.
- EKONO işletimi, dış ünitenin güç sarfiyatını (çalıştırma sıklığını) sınırlayarak verimli çalıştırma sağlayan bir işlemdir.
- OTOMATİK, SOĞUTMA, NEM ALMA ve ISITMA işletiminde EKONO işletim fonksiyonları.
- GÜÇLÜ ve EKONO işletimi aynı anda kullanılamaz. Öncelik, son basılan butonun işlevine verilir.
- Eğer güç sarfiyatı seviyesi halihazırda düşükse, EKONO işletimi güç sarfiyatını düşürmeyecektir.

■ DIŞ ÜNİTE SESSİZ işletimi hakkında açıklamalar

- Çoklu bir sistem kullandığınızda DIŞ ÜNİTE SESSİZ işletimi ancak bu işlev çalışan tüm iç ünitelerdemek için ünite ayarlıysa çalışır. Ancak öncelikli oda ayarının kullanılması halinde, çoklu sistem için belirtilen açıklamaya bakın. [► Sayfa 29](#)
- Bu fonksiyon SOĞUTMA, ISITMA ve OTOMATİK işletiminde mevcuttur. Bu FAN ve NEM ALMA işletiminde mevcut değildir.
- GÜÇLÜ işletim ve DIŞ ÜNİTE SESSİZ işletimi aynı anda kullanılamaz. Öncelik, son basılan butonun işlevine verilir.
- DIŞ ÜNİTE SESSİZ işletimi kullanıldığı esnada uzaktan kumanda kullanılarak veya ana ünite AÇIK/KAPALI anahtarı ile işleme son verilse bile, “”, uzaktan kumanda ekranında gösterilmeye devam edecektir.
- Yeteri kadar düşürülmüş olması halinde frekansın veya fan hızının DIŞ ÜNİTE SESSİZ işletimi ile düşürülmesi mümkün değildir.



KAPATMA ZAMANLAMA İşletimi

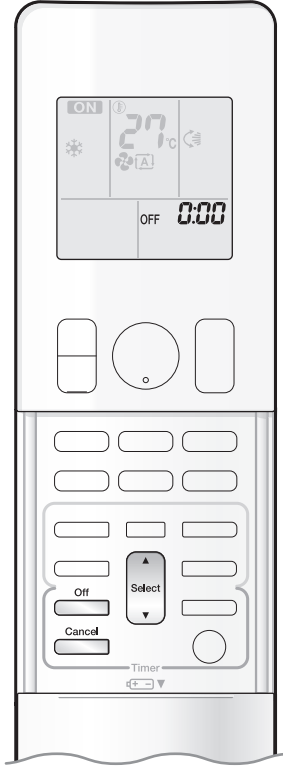

Zamanlama fonksiyonları klima cihazını gece veya sabah otomatik olarak açmak ya da kapatmak için kullanılır. KAPATMA ZAMANLAMA ve AÇMA ZAMANLAMA'yı birlikte de kullanabilirsiniz.

■ KAPATMA ZAMANLAMA işletimini kullanmak için

- Saat ayarını kontrol edin.
Doğru değilse, saati şimdiki saate ayarlayın. ► Sayfa 10

1. Off butonuna basın.



- LCD'de "0:00" görüntülenir.
- "OFF" yanıp söner.

- "☉" ve haftanın günü LCD'den kaybolur.

2. Zaman ayarı istediğiniz noktaya gelene kadar



butonuna basın.

- Butonlara her basıldığında zaman ayarı 10 dakikalık aralıklarla artar veya azalır.
Butonlara basılı tutulduğunda ayar hızlıca değişir.

3. Off butonuna tekrar basın.

- "OFF" ve ayarlanan zaman LCD'de görüntülenir.
- ZAMANLAMA lambası sarı yanar. ► Sayfa 5



Gösterge

■ KAPATMA ZAMANLAMA İşletimini iptal etmek için

Cancel

butonuna basın.

- LCD'den "OFF" ve ayarlanan zaman kaybolur.
- "☉" ve haftanın günü LCD'de görüntülenir.
- ZAMANLAMA lambası söner.

AÇIKLAMA

■ ZAMANLAMA işletimi hakkında açıklamalar

- ZAMANLAMA ayarlanmamışsa, şimdiki saat gösterilmez.
- AÇMA/KAPATMA ZAMANLAMA'yı ayarladığınızda, zaman ayarı bellekte saklanır. Uzaktan kumanda pilleri değiştirildiğinde bellek silinir.
- Cihazı AÇMA/KAPATMA ZAMANLAMA ile çalıştırırken, çalışma süresi kullanıcı tarafından girilen süreden farklı olabilir. (Yaklaşık olarak maksimum 10 dakika)

■ GECE AYARI modu

- KAPATMA ZAMANLAMA ayarlandığında, klima cihazı rahat uyumanız için aşırı soğutma (ısıtma)'yı önleyecek şekilde sıcaklık ayarını (SOĞUTMA'da 0,5°C yüksek, ISITMA'da 2,0°C düşük) ayarlar.



AÇMA ZAMANLAMA İşletimi

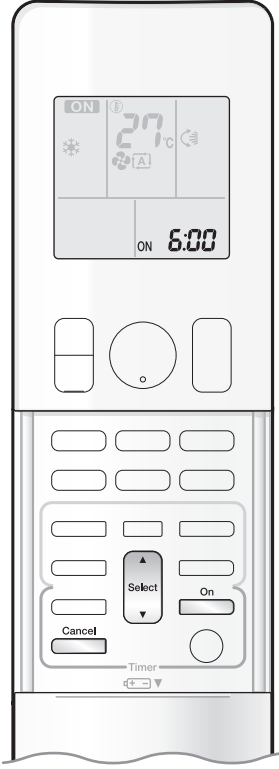

■ AÇMA ZAMANLAMA İşletimini kullanmak için

- Saat ayarını kontrol edin.
Doğru değilse, saati şimdiki saate ayarlayın. ▶ Sayfa 10

1. butonuna basın.



- LCD'de "6:00" görüntülenir.
- "ON" yanıp söner.

- "☺" ve haftanın günü LCD'den kaybolur.

2. Zaman ayarı istediğiniz noktaya gelene kadar



butonuna basın.

- Butonlara her basıldığında zaman ayarı 10 dakikalık aralıklarla artar veya azalır.
Butonlara basılı tutulduğunda ayar hızlıca değişir.

3. butonuna tekrar basın.

- "ON" ve ayarlanan zaman LCD'de görüntülenir.
- ZAMANLAMA lambası sarı yanar. ▶ Sayfa 5



Gösterge

■ AÇMA ZAMANLAMA İşletimini iptal etmek için

Cancel

butonuna basın.

- LCD'den "ON" ve ayarlanan zaman kaybolur.
- "☺" ve haftanın günü LCD'de görüntülenir.
- ZAMANLAMA lambası söner.

■ AÇMA ZAMANLAMA ve KAPATMA ZAMANLAMA'yı birlikte kullanmak için

- Bu 2 zamanlamayı birlikte kullanmak için örnek bir ayar aşağıda gösterilmektedir.

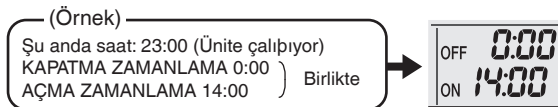

AÇIKLAMA

■ Aşağıdaki durumlarda, zamanlamayı tekrar ayarlayın.

- Bir devre kesici kapalı duruma geldikten sonra.
- Bir elektrik kesintisinden sonra.
- Uzaktan kumandanın pillerini değiştirdikten sonra.



HAFTALIK ZAMANLAMA İşletimi

Haftanın her günü için 4 zamanlama ayarı kaydedilebilir. HAFTALIK ZAMANLAMA'nın ailenin yaşam stiline göre ayarlanması uygundur.

HAFTALIK ZAMANLAMA'nın bu durumlarda kullanılması

Örnek: Farklı zamanlama ayarları hafta sonu için yapılmışken, aynı zamanlama ayarları Pazartesi'den Cuma'ya kadar olan hafta için yapılmıştır.

[Pazartesi]	Zamanlama ayarlarını 1-4 programa kadar yapın. ▶ Sayfa 24
[Salı]'dan [Cuma]'ya	Salı gününden Cuma gününe kadar olan ayarlamaları yapmak için kopyalama modunu kullanın, bu ayarlamalar Pazartesi için olanla aynıdır. ▶ Sayfa 26
[Cumartesi]	Zamanlama ayarları yok
[Pazar]	Zamanlama ayarlarını 1-4 programa kadar yapın. ▶ Sayfa 24

- HAFTALIK ZAMANLAMA'da her gün için 4, her hafta için 28 adede kadar zamanlama ayarı kaydedilebilir. Kopyalama modunun verimli kullanımı kayıt oluşturmada kolaylık sağlar.
- Örneğin, AÇIK-AÇIK-AÇIK-AÇIK ayarlarının kullanımı işletim modunun programlanması ve sıcaklık değişikliklerinin ayarlanmasını mümkün kılar. Ayrıca KAPALI-KAPALI-KAPALI-KAPALI ayarlarının kullanılmasıyla her bir gün için sadece kapatma zamanı ayarlanabilir. Kullanıcı, klima cihazını kapatmayı unutursa, bu, klimayı otomatik olarak kapatacaktır.

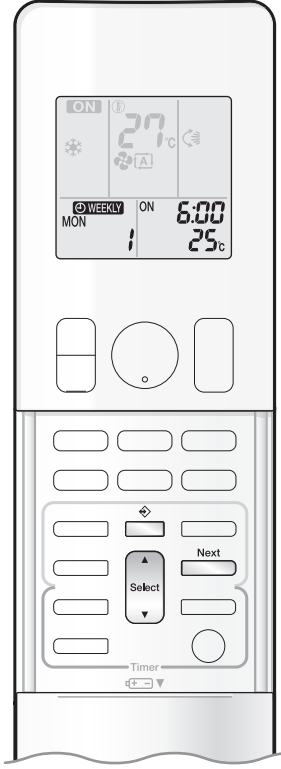

■ HAFTALIK ZAMANLAMA işletimini kullanmak için

Ayar modu

- Haftanın gün ve saatinin ayarlandığından emin olun. Değilse, haftanın gün ve saatinin ayarlayın. ► Sayfa 10

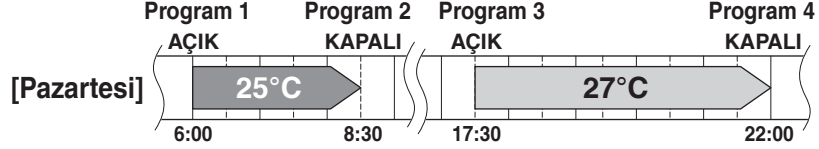

Ayar Ekranları

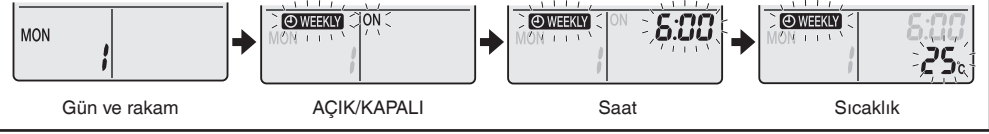

1. butonuna basın.

- Haftanın günü ve mevcut günün kayıt numarası görüntülenecektir.
- 1 ila 4 ayarları her gün için yapılabilir.

2. Haftanın istenen gününü ve kayıt numarasını

seçmek için  butonuna basın.

-  butonuna basılarak kayıt numarası ve haftanın günü değiştirilir.

3. butonuna basın.

- Haftanın günü ve kayıt numarası ayarlanacaktır.
- "WEEKLY" ve "ON" yanıp söner.

4. İstlenen modu seçmek için butonuna basın.

-  butonuna her basıldığında "ON" veya "OFF" ayarı ardı ardına değişir.
- ▲ butonuna basılması, aşağıdaki öğelerin LCD'de sıra ile belirmesini sağlar.



- Kaydın halihazırda ayarlanmış olması halinde, "boş" seçilmesi kaydı siler.
- Eğer "boş" seçilirse adım 9'a gidin.
- Haftanın gününe ve kayıt numarası ayarına dönmek için,  butonuna basın.

5. butonuna basın.

- AÇMA/KAPATMA ZAMANLAMA modu ayarlanacaktır.
- "WEEKLY" ve saat yanıp söner.



HAFTALIK ZAMANLAMA İşletimi

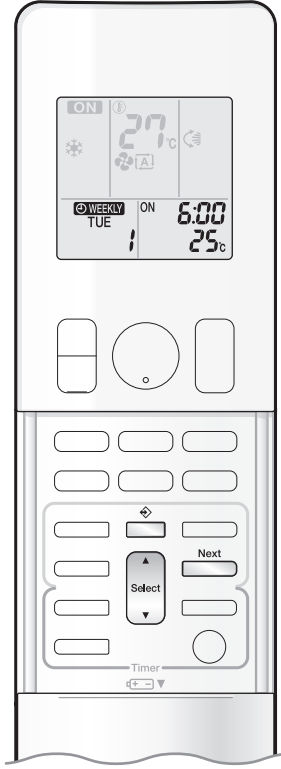

6. İstlenen zamanı seçmek için butonuna basın.

- Zaman 0:00 ile 23:50 arasında 10 dakikalık aralıklarla belirlenebilir.
- AÇMA/KAPATMA ZAMANLAMA modu ayarına dönmek için,  butonuna basın.
- KAPATMA ZAMANLAMA ayarı yapılırken adım 9'a gidin.

7. butonuna basın.

- Zaman belirlenecektir.
- "WEEKLY" ve sıcaklık yanıp söner.

8. İstlenen sıcaklığı seçmek için butonuna basın.

- Sıcaklık 10°C ile 32°C arasında ayarlanabilir.
SOĞUTMA veya OTOMATİK: 10 ila 17°C'ye ayarlanmış olmasına rağmen ünite 18°C'de çalışır.
ISITMA veya OTOMATİK: 31 ila 32°C'ye ayarlanmış olmasına rağmen ünite 30°C'de çalışır.
- Zaman ayarına dönmek için  butonuna basın.
- Ayar sıcaklığı yalnızca ayar modu devrede olduğunda görüntülenir.

9. butonuna basın.

- Uzaktan kumandayı iç üniteye doğrulttuğunuzdan emin olun ve alım tonu çıktığını ve İŞLETİM lambasının yanıp söndüğünü kontrol edin.
- AÇMA ZAMANLAMA işletiminde sıcaklık ayarlanır ve KAPATMA ZAMANLAMA işletiminde saat ayarlanır.
- Bir sonraki kayıt ekranı belirecektir.
- Daha ileri ayarlara devam etmek için, adım 4'ten itibaren işlemi tekrarlayın.
- ZAMANLAMA lambası sarı yanar. ► Sayfa 5

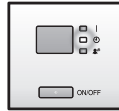

Gösterge

10. Ayarı tamamlamak için butonuna basın.

- LCD'de "WEEKLY" görüntülenir ve HAFTALIK ZAMANLAMA işletimi etkin hale gelir.
- Yapılan bir kayıt kolaylıkla kopyalanabilir ve aynı ayarlar haftanın başka bir günü için kullanılabilir. Kopyalama moduna bakın. ► Sayfa 26

AÇIKLAMA

■ HAFTALIK ZAMANLAMA işletimi hakkında açıklamalar

- İlk olarak uzaktan kumandadaki saati ayarlamayı unutmayın. ► Sayfa 10
- HAFTALIK ZAMANLAMA ile, haftanın günü, ZAMANLAMA AÇIK/KAPALI, saat ve ayar sıcaklığı (yalnızca AÇMA ZAMANLAMA için) ayarlanabilir.
AÇMA ZAMANLAMA için diğer ayarlar, çalıştırmanın hemen öncesindeki ayarları temel alır.
- HAFTALIK ZAMANLAMA ve AÇMA/KAPATMA ZAMANLAMA işletimi eş zamanlı olarak kullanılamaz. HAFTALIK ZAMANLAMA henüz etkin durumdayken ayarlanması halinde, AÇMA/ KAPATMA ZAMANLAMA işletiminin önceliği vardır. HAFTALIK ZAMANLAMA bekleme durumuna girer ve "WEEKLY" LCD'den kaybolur. AÇMA/KAPATMA ZAMANLAMA devrede iken, HAFTALIK ZAMANLAMA otomatik olarak aktif hale gelecektir.
- Devre kesicinin kapatılması, güç kesintisi ve benzer diğer olaylar, iç ünitenin dahili saatinin yanlış çalışmasına neden olacaktır. Saati sıfırlayın. ► Sayfa 10



HAFTALIK ZAMANLAMA İşletimi

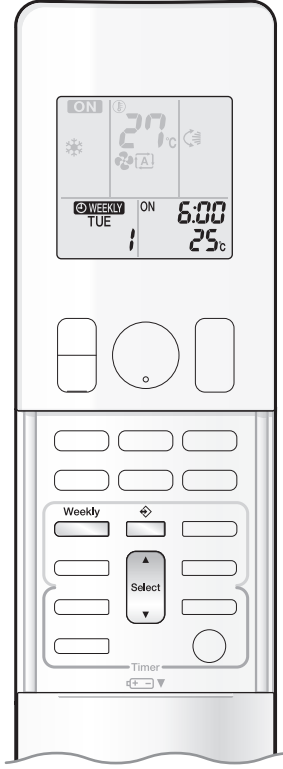

■ Bir kaydın doğrulanması

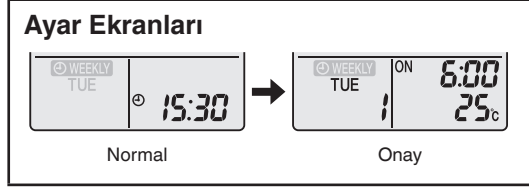

- Kayıt doğrulanabilir.



1. butonuna basın.

- Haftanın günü ve yürürlükteki günün kayıt numarası görüntülenecektir.



2. Haftanın gününü seçmek için butonuna ve doğrulanacak kayıt numarasına basın.

-  butonuna basıldığında kayıt detayları görüntülenir.
 - Onaylanan kayıtları değiştirmek için, kayıt numarasını seçin ve  butonuna basın.
- Mod, ayar moduna geçer. Ayar modu adım 2'ye gidin. [► Sayfa 24](#)

3. Onaylama modundan çıkmak için butonuna basın.

■ HAFTALIK ZAMANLAMA işletimini iptal etmek için

LCD'de “ WEEKLY” görüntülendiği esnada  butonuna basın.

- LCD'den “ WEEKLY” kaybolacaktır.
- ZAMANLAMA lambası söner.
- HAFTALIK ZAMANLAMA işletimini yeniden etkinleştirmek için  butonuna tekrar basın.
- Eğer  butonu ile devredışı bırakılan bir kayıt tekrar etkin hale getirilirse, en son yapılan kayıt modu kullanılacaktır.

⚠ İKAZ

- Eğer tüm kayıt ayarları yansıtılmazsa, ilk olarak HAFTALIK ZAMANLAMA işletimini devreden çıkarın. Sonrasında HAFTALIK ZAMANLAMA işletimini tekrar devreye almak için  butonuna tekrar basın.

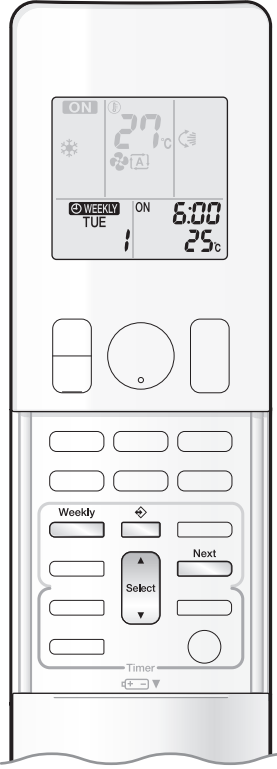

■ Kayıtları silmek için

Tek kayıt

1.  butonuna basın.

- Haftanın günü ve kayıt numarası görüntülenecektir.



2. Silinecek haftanın günü ve kayıt numarasını

seçmek için  butonuna basın.

3.  butonuna basın.

- “WEEKLY” ve “ON” veya “OFF” yanıp söner.

4.  butonuna basın ve “ boşluk ” seçin.

-  butonuna basılması AÇMA/KAPATMA ZAMANLAMA modunu değiştirir.
-  butonuna basılması, aşağıdaki öğelerin LCD’de sıra ile belirmesini sağlar.
- “Boşluk” seçildiğinde kayıt ayarlanmamış demektir.



5.  butonuna basın.

- Seçilen kayıt silinecektir.

6.  butonuna basın.

- Eer hala başka kayıtlar mevcutsa, HAFTALIK ZAMANLAMA işlemini etkin hale gelecektir.

Haftanın her bir günü için kayıtlar

- Bu işlev haftanın her bir günü için yapılan kayıtları silmek için kullanılır.
- Bu, kayıtların teyit edilmesi veya ayarlanması esnasında kullanılabilir.

1. Silinecek olan haftanın gününü seçmek için  butonuna basın.

2.  butonuna 5 saniye için basılı tutun.

- Haftanın seçilen günü için yapılan kayıt silinecektir.

Tüm kayıtlar

Normal ekran görüntülediği esnada 5 saniye

için  butonuna basılı tutun.

- Uzaktan kumandayı iç üniteye doğru yönelttiğinizden emin olun ve bir alım tonu duyulup duyulmadığını kontrol edin.
- HAFTALIK ZAMANLAMA ayarlanırken bu işlem etkili olmaz.
- Tüm kayıtlar silinecektir.

Çoklu Sistem hakkında açıklama

Çoklu sistemde, birden çok iç üniteye bağlı durumda olan tek bir dış ünite mevcuttur.

■ İşletim modunun seçilmesi

Öncelikli oda ayarı varsa ama etkin değilse veya yoksa.

Birden çok iç ünite çalışıyor durumda olduğu zaman, öncelik, ilk açılmış olan üniteye verilir.

Bu durumda, daha sonra açılmış olan üniteleri, ilk açılan üniteye bağlı olan işletim modunun ayarlarına ayarlayın.

Aksi halde, bunlar bekleme durumuna girecektir ve İŞLETİM lambası yanıp sönecektir: bu bir arıza olduğu anlamına gelmez.

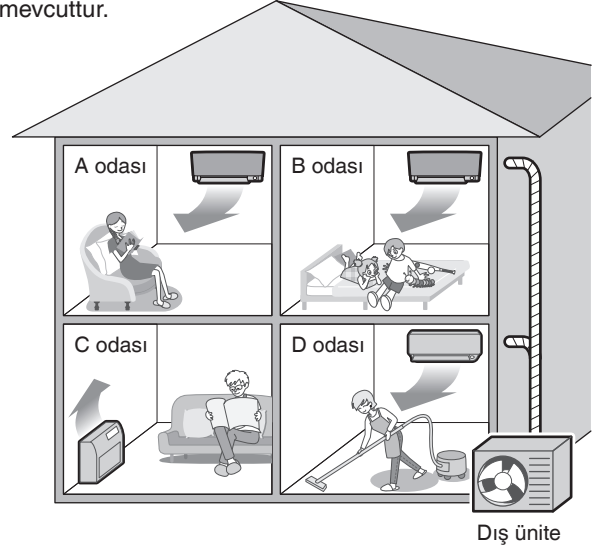

AÇIKLAMA

■ Çoklu sistem için işletim modu hakkında açıklamalar

- SOĞUTMA, NEM ALMA ve FAN işletimi aynı zamanda kullanılabilir.
- OTOMATİK işletim, oda sıcaklığını temel alarak SOĞUTMA işletimi veya ISITMA işletimini otomatik olarak seçer. Bundan dolayı, ilk ünitenin açıldığı odanınkiyle aynı işletim modunu seçtiğinizde OTOMATİK işletim mevcuttur.

⚠ İKAZ

• Normal şartlarda, ünitenin ilk çalıştırıldığı odadaki işletim moduna öncelik verilir ancak aşağıdaki durumlar buna istisna oluşturduğu için bunları aklınızda bulundurunuz.

Eğer ilk odanın işletim modu FAN işletimi ise, o halde bundan sonra herhangi bir odada ISITMA işletiminin kullanılması önceliği ISITMA işletimine verir. Bu durumda, FAN işletiminde çalışan klima cihazı bekleme durumuna geçer ve İŞLETİM lambası yanıp söner.

Öncelikli oda ayarı etkin olduğunda.

Bir sonraki sayfada bulunan öncelikli oda ayarına bakın.

■ GECE SESSİZ Modu (Yalnızca SOĞUTMA işletimi için mevcuttur)

GECE SESSİZ modu kurulum sırasında ön programlama gerektirir. Yardım için satıcınıza veya bayiye başvurun.

GECE SESSİZ modu komşuların rahatsız olmaması için, geceleyin dış ünitenin çalışma gürültüsünü azaltır.

- GECE SESSİZ modu, sıcaklık o gün kaydedilen en yüksek sıcaklığın 5°C veya daha fazla altına düştüğünde etkin hale gelir. Bu nedenle, sıcaklık farkı 5°C'den azsa, bu fonksiyon kullanılamaz.
- GECE SESSİZ modu ünitenin soğutma kapasitesini biraz düşürür.

■ DIŞ ÜNİTE SESSİZ işletimi

DIŞ ÜNİTE SESSİZ işletimine bakın. ▶ Sayfa 19

Öncelikli oda ayarı varsa ama etkin değilse veya yoksa.

DIŞ ÜNİTE SESSİZ işletimi özelliği Çoklu sistemle birlikte kullanıldığında, uzaktan kumandaları kullanarak tüm iç üniteleri DIŞ ÜNİTE SESSİZ işletimi ayarına getirin.

DIŞ ÜNİTE SESSİZ işletimi sona erdirildiğinde, uzaktan kumandayı kullanarak çalışmakta olan iç ünitelerden birinin sessiz çalışmasını da sona erdirin.

Ama diğer odalar için uzaktan kumanda göstergesinde DIŞ ÜNİTE SESSİZ işletimi görüntülenir.

Uzaktan kumandaları kullanarak tüm odalarda bunu sona erdirmenizi tavsiye ediyoruz.

Öncelikli oda ayarı etkin olduğunda.

Bir sonraki sayfada bulunan öncelikli oda ayarına bakın.

■ SOĞUTMA/ISITMA modu kilidi

SOĞUTMA/ISITMA modu kilidi, kurulum esnasında ön programlama gerektirir. Lütfen yardım için yetkili bayiye başvurun. SOĞUTMA/ISITMA mod kilidi üniteyi zorunlu olarak SOĞUTMA veya ISITMA işletimine ayarlar. Bu işlev, çoklu sisteme bağlı olan tüm iç üniteleri aynı işletim moduna getirmek istediğinizde uygundur.

AÇIKLAMA

- SOĞUK/SICAK mod kilidi, öncelikli oda ayarı ile birlikte aktif hale getirilemez.

■ Öncelikli oda ayarı

Öncelikli oda ayarı, kurulum esnasında ön programlama gerektirir. Lütfen yardım için yetkili bayinize danışın. Öncelikli oda olarak seçilen oda şu durumlarda önceliğe sahiptir.

İşletim modu önceliği

- Öncelikli odanın işletim modu önceliğe sahip olduğundan, kullanıcı diğer odalardan farklı bir işletim modu seçebilir.

[Örnek]

- Örneklerde A odası öncelikli odadır.
Oda B, C ve D için aşağıdaki modlar kullanılırken oda A için SOĞUTMA işletimi seçildiğinde:

B, C ve D odalarında işletim modu	Oda A'daki ünite SOĞUTMA işletimindeyken B, C ve D odasının durumu
SOĞUTMA veya NEM ALMA veya FAN	O andaki işletim modu devam eder
ISITMA	Ünite bekleme moduna girer. A odasındaki ünite durduğunda, yeniden çalışmaya başlar.
OTOMATİK	Eğer ünite SOĞUTMA işletimine ayarlıysa bu devam eder. Eğer ünite ISITMA işletimine ayarlanırsa, bu bekleme moduna girecektir. A odasındaki ünite durduğunda, yeniden çalışmaya başlar.

GÜÇLÜ işletim kullanıldığında öncelik

[Örnek]

- Örneklerde A odası öncelikli odadır.
A, B, C ve D odalarındaki iç ünitelerin tümü çalışmaktadır. A odasındaki ünite GÜÇLÜ işleme geçtiği takdirde, işletim kapasitesi A odasında yoğunlaşır. Bu durumda, B, C ve D odalarındaki ünitelerin soğutma (ısıtma) verimi biraz azalabilir.

DIŞ ÜNİTE SESSİZ işletimi kullanılırken öncelik

[Örnek]

- Örneklerde A odası öncelikli odadır.
A odasındaki ünite SESSİZ işleme ayarlandığında, klima cihazı DIŞ ÜNİTE SESSİZ işletiminde çalıştırmaya başlar. Çalışan tüm iç üniteleri SESSİZ çalışmaya ayarlamamız gerekmez.

Bakım ve Temizlik

■ Hızlı referans

Ön panelin açılması / kapatılması

- Ön panelin her iki ucundan tutun ve sonrasında açmak için çekin.
- Kapatmak üzere, ön panele her iki taraftan bastırın.

Parçaların temizlenmesi

Ön panel

- Suya batırılmış yumuşak bir bezle silin.

Eğer kirlenme söz konusu ise

► Sayfa 32

Hava filtresi

- Elektrikli süpürge ile tozu alın veya filtreyi yıkayın.

Her iki haftada bir

► Sayfa 33

Titanyum apatit fotokatalitik hava temizleyici filtre

- Elektrikli süpürge ile tozu alın veya filtreyi değiştirin.

[Temizleme]

Her 6 ayda bir

► Sayfa 34

[Değiştirme]

Her 3 yılda bir

► Sayfa 34

İç ünite ve uzaktan kumanda

- Bunları yumuşak bir bezle silin.

Eğer kirlenme söz konusu ise

Temizleme hakkında açıklamalar

■ Temizleme için, aşağıda belirtilen malzemeleri kullanmayın.

- 40°C'nin üstünde sıcak su.
- Benzin, mazot, tiner, diğer uçucu yağlar.
- Cila karışımı.
- Tel fırçalar, diğer sert cisimler.



⚠ İKAZ

- Temizlik öncesinde, işleme son verdiğinizden ve devre kesiciyi kapattığınızdan emin olun.
- İç ünitenin mekan iç ünite alüminyum kanatçıklarına dokunmayın. Bu parçalara dokunursanız, yaralanmaya sebep olabilir.

■ Ön panelin çıkarılması

1. Ön paneli çıkarın.

- Ön paneli sağa veya sola doğru kaydırın ve sonrasında bunu kendinize doğru çekin. Bu bir taraftaki dönen pimi yerinden çıkaracaktır.
- Aynı şekilde, diğer taraftan da ön panel şaftını ayırın.

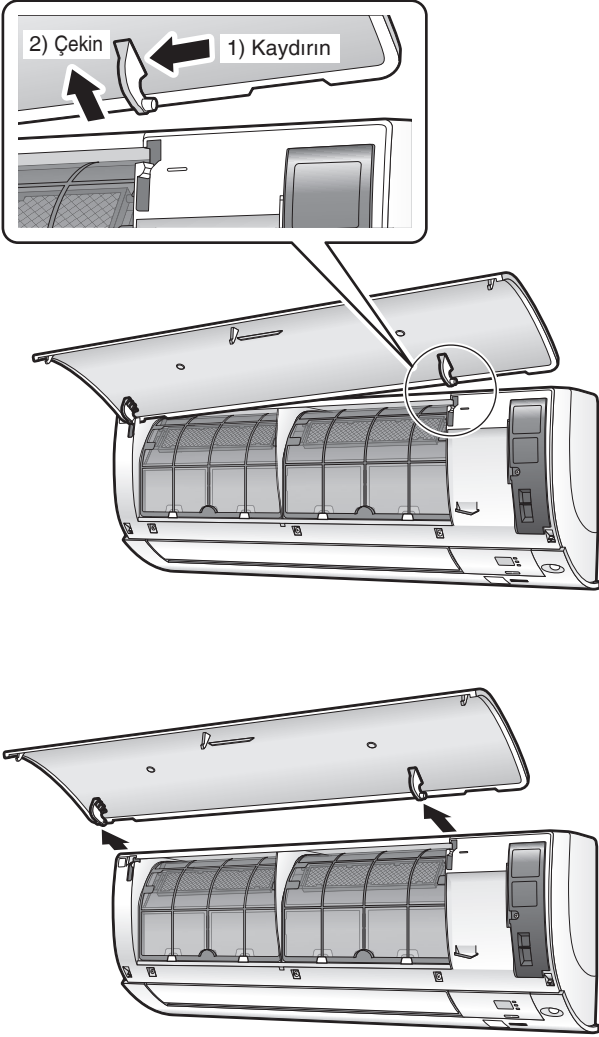

2. Ön paneli temizleyin.

- Suya batırılmış yumuşak bir bezle silin.
- Sadece nötr bir deterjan kullanılabilir.
- Paneli su ile yıkamanız halinde, yıkama sonrasında bunu kuru yumuşak bir bezle silin ve gölgelik bir yerde kurumaya bırakın.

3. Ön paneli takın.

- Ön panel şaftını ön panelin solunda ve sağındaki yuvalarla hizalayın, sonrasında bunları yerine yerleşene kadar ileri itin.

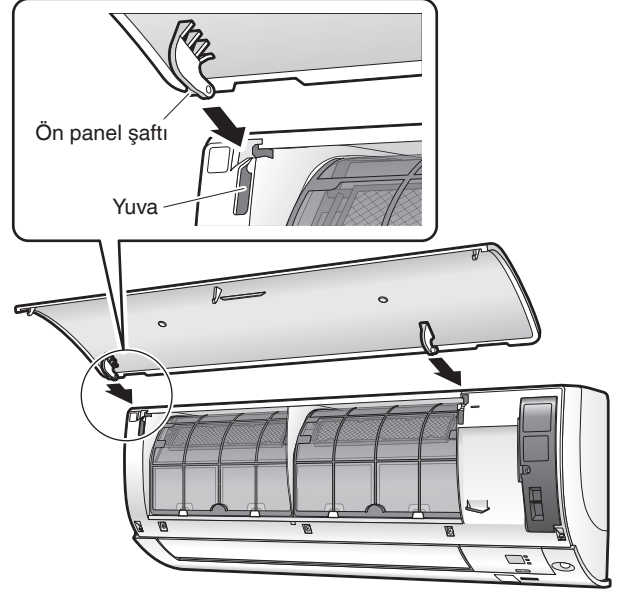

- Ön paneli yavaşça çıkarın.
- Ön panele her iki tarafından ve ortasından bastırın.

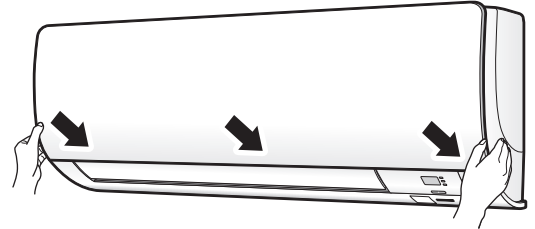

! İKAZ

- Ön paneli çıkarırken veya takarken, sağlam bir tabure kullanın ve adımlarınıza dikkat edin.
- Ön paneli çıkarırken veya takarken, panelin düşmemesi için elinizle sıkıca destek olun.
- Temizledikten sonra ön panelin sağlam biçimde takılıp takılmadığını kontrol edin.

Bakım ve Temizlik

■ Hava filtresi

1. Hava filtrelerini dışarı çıkartın.

- Ön paneli açın.
- Her bir hava filtresinin ortasından filtre şeridini hafif yukarı itin, sonrasında aşağı çekin.

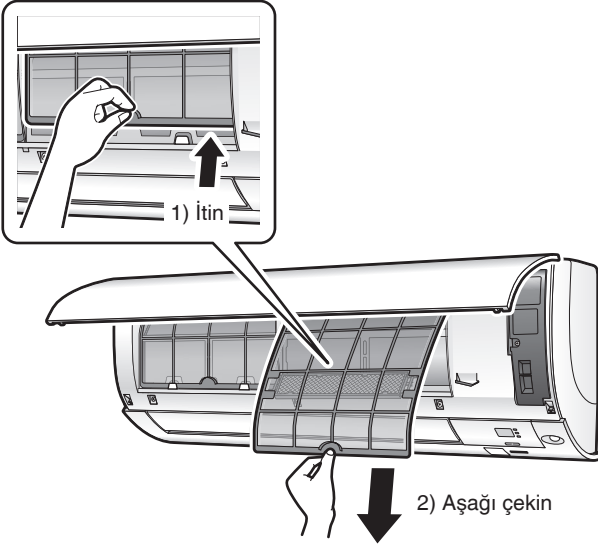

2. Hava filtrelerini suyla yıkayın veya elektrikli süpürgeyle temizleyin.

- Titanyum apatit fotokatalitik hava temizleyici filtreyi çıkarmayı unutmayın. Bir sonraki sayfada bulunan titanyum apatit fotokatalitik hava temizleyici filtre kısmına bakın.
- Hava filtrelerinin 2 haftada bir temizlenmesi tavsiye edilir.

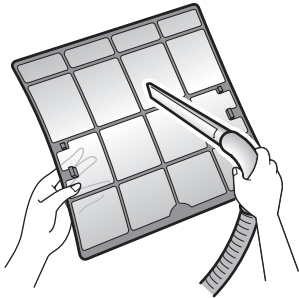

Eğer toz kolaylıkla çıkmazsa

- Ilık su ile seyreltilmiş nötr deterjan kullanarak hava filtrelerini yıkayın, sonrasında bunları gölgede kurulayın.

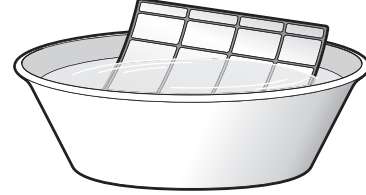

3. Filtreleri daha önce buldukları biçimde yerleştirin ve ön paneli kapatın.

- Ön panele her iki tarafından ve ortasından bastırın.

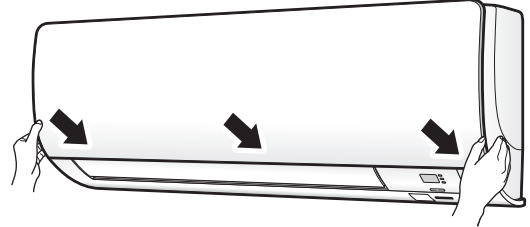

İKAZ

• Filtrenin sökülmesi veya monte edilmesi esnasında çıplak ellerle alüminyum yüzeylere dokunmayın.

■ Titanyum apatit fotokatalitik hava temizleyici filtre

1. Titanyum apatit fotokatalitik hava temizleyici filtreyi çıkarın.

- Ön paneli açın ve hava filtrelerini dışarı çekin.
- Gövdenin girintili kısımlarını tutun ve 4 tırnağı çıkarın.

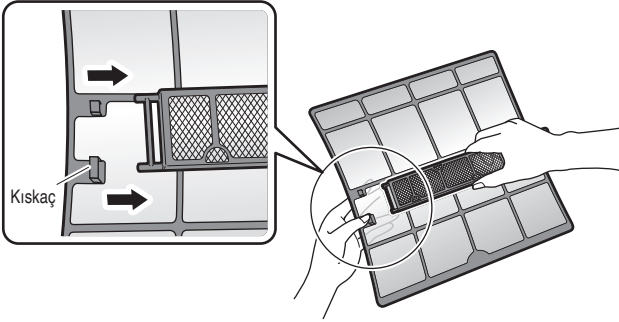

2. Titanyum apatit fotokatalitik hava temizleyici filtreyi temizleyin veya değiştirin.

[Bakım]

2-1 Tozu elektrikli süpürge ile çekin ve eğer kirlilik fazla ise ılık veya normal suya 10 ila 15 dakika boyunca daldırarak bırakın.

- Suyla yıkarken filtreyi çerçeveden çıkarmayın.

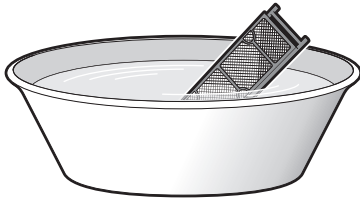

2-2 Yıkadıktan sonra kalan suyu silkeleyerek giderin ve gölgede kurutun.

- Malzeme polyesterden yapılmış olduğundan, içindeki suyu çıkartmak için filtreyi sıkmayın.

[Değiştirme]

Fitre gövdesi üzerindeki tırnakları kaldırın ve filtreyi yenisiyle değiştirin.

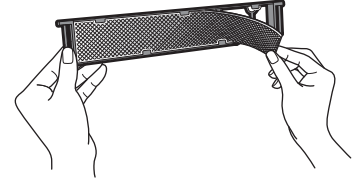

- Filtre gövdesini elden çıkarmayın. Titanyum apatit fotokatalitik hava temizleyici filtreyi değiştirdiğiniz zaman filtre çerçevesini yeniden kullanın.
- Eski filtreyi tutuşma özelliği olmayan atık olarak imha edin.

3. Filtreleri daha önce buldukları biçimde yerleştirin ve ön paneli kapatın.

- Ön panele her iki tarafından ve ortasından bastırın.

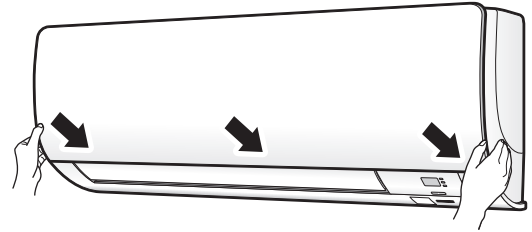

AÇIKLAMA

- Kirli filtrelerle kullanım:
 - havadaki kokuyu gideremez,
 - havayı temizleyemez,
 - kötü soğutma ve ısıtma işlemine yol açar,
 - kokuya yol açabilir.
- Eski filtreleri, tutuşma özelliği olmayan atık olarak elden çıkarın.
- Titanyum apatit fotokatalitik hava temizleyici filtre sipariş etmek için, klima cihazını satın aldığınız yetkili servise başvurun.

Öge	Titanyum apatit fotokatalitik hava temizleyici filtre (çerçevesiz) 1 set
Parça No.	KAF970A46



Bakım ve Temizlik

■ Üniteleri kontrol edin

- Dış ünitenin kaide, destek ve diğer birimlerinin aşına ve çürüme durumunu kontrol edin.
- İç ve dış ünitenin hava girişleri ve çıkışlarının tıkanmış olup olmadığını kontrol edin.
- SOĞUTMA veya NEM ALMA işletimi sırasında drenaj hortumundan drenajın sorunsuzca çıkıp çıkmadığını kontrol edin.
 - Su göremiyorsanız, iç üniteye su sızıntısı olabilir. Çalıştırmayı durdurun ve bu konuyu yetkili servise danışın.

■ Cihaz uzun süre çalıştırılmayacaksa

1. İç kısmın kuruması için, güneşli bir günde bir kaç saat sadece FAN olarak çalıştırın.

-  butonuna basın ve “” işletimini seçin.
-  düğmesine basın ve işletimi başlatın.

2. Çalışma durduktan sonra, oda klimasının devre kesicisini kapatın.

3. Hava filtrelerini temizleyin ve yerlerine takın.

4. Uzaktan kumandadan pilleri çıkarın.

- Bir çoklu dış ünite bağlandığı zaman, FAN işletimini kullanmanızdan önce diğer odada ISITMA işletiminin kullanımda olmadığından emin olun. [▶ Sayfa 29](#)

■ Periyodik olarak bakım yapılmasını tavsiye ederiz

- Belirli çalışma şartlarında, klima cihazının iç kısmı bir kaç mevsim kullanıldıktan sonra kirlenebilir ve bu durum performansın düşmesine yol açabilir. Kullanıcı tarafından uygulanacak olağan temizlik yanında, bir uzman tarafından periyodik bakım yapılması tavsiye edilir.
- Uzman bakım için klimayı aldığınız yetkili servise başvurun.
- Bakım masrafı kullanıcı tarafından karşılanacaktır.

■ Kullanılan soğutucuya ilişkin önemli bilgiler

- Bu ürün Kyoto Protokolü tarafından kapsanan florlu sera gazları içerir.
Soğutucu tipi: **R410A**
GWP⁽¹⁾ değeri: **1975**
(1) GWP = küresel ısınma potansiyeli
- Avrupa mevzuatı ve yerel mevzuat uyarınca düzenli aralıklarla soğutucu kaçaklarının kontrol edilmesi gerekebilir. Daha fazla bilgi için lütfen yerel satıcınızla temas kurun.

Arıza Giderme

■ Şu durumlar arıza değildir.

- Aşağıdaki durumlar klima cihazı için sorun yaratmaz ancak bunların bazı sebepleri mevcuttur. Bunu kullanmaya devam edebilirsiniz.

İç ünite

Yatay kanatlar hemen sallanmaya başlamıyor.

- Klima yatay kanadın pozisyonunu ayarlıyor. Yatay kanatlar kısa sürede hareket etmeye başlayacaktır.

Klima cihazı çalışma esnasında hava akışı üretmeyi sona erdirir.

- Ayarlı olan sıcaklığa ulaşıldığı zaman, soğuk hava akışı (ısıtma esnasında) üretilmesini ortadan kaldırmak veya nemlilik artışını (soğutma esnasında) önlemek üzere hava akış hızı azaltılır ve çalışma sona erdirilir. İç sıcaklık yükseldiği veya düştüğü zaman çalışma otomatik olarak yeniden başlayacaktır.

Cihaz hemen çalışmaya başlamıyor.

- “ON/OFF” butonuna bastıktan kısa süre sonra çalışma durdu.
- Mod tekrar seçildiğinde.
- Bu klima cihazını korumak içindir. Yaklaşık 3 dakika beklemeniz gerekmektedir.

ISITMA işletimi aniden durur ve bir akış sesi işitilir.

- Dış mekan dış ünite, donu eritmeye başlar. ISITMA işletimi dış mekan ünitesindeki don eritildikten sonra başlar. Yaklaşık 4 ila 12 dakika beklemeniz gerekmektedir.

Dış ünite

Dış ünite dışarıya su veya buhar veriyor.

- ISITMA işletimi
- Klima cihazı buz çözme işletimindeyken, dış üniteye don eriyerek su veya buhara dönüşür.
- SOĞUTMA veya NEM ALMA işletiminde
- Havadaki nem dış ünite borularının soğuk yüzeyinde yoğunlaşarak damlar.

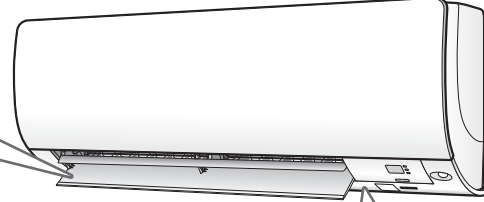

Bir ses duyuluyor.

- Su akışı gibi bir ses
- Klima cihazı içindeki soğutucu akmakta olduğu için bu ses ortaya çıkmaktadır.
- Bu, klima cihazındaki su pompalama sesidir ve suyun soğutma veya nem alma işlemi esnasında klimadan dışarı pompalanması esnasında duyulur.
- Klima çalışmıyor durumda olsa bile, diğer odalardaki iç üniteler kullanımda iken, klima cihazındaki soğutucu akmaktadır.
- Üfleme sesi
- Bu ses, klima cihazı içindeki soğutucu akışı değiştirildiğinde ortaya çıkar.
- Tık sesi
- Bu ses, sıcaklık değişimlerinden dolayı klima cihazı boyutunun hafifçe genişlemesi veya daralmasından dolayı ortaya çıkar.
- Üfleme sesi
- Bu ses, buz çözme işlemi esnasında soğutucu akışı olduğunda ortaya çıkar.
- Çalışma veya bekleme süresi sırasındaki tık sesi
- Bu ses, soğutma maddesi kontrol valfları veya elektrikli parçalar çalışırken duyulur.
- Tıkırtı sesi
- Bu ses, odanın kapıları kapalıyken egzoz fanı devreye sokulduğunda klimanın içinden gelen sestir. Pencereyi açın veya egzoz fanını kapatın.

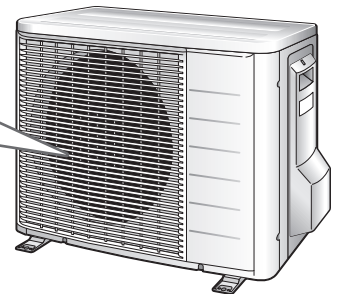

Arıza Giderme

- Arıza giderme önlemleri aşağıdaki iki çözüm temelinde sınıflandırılabilir. Ortaya çıkan duruma bağlı olarak uygun önlemi alın.



Arıza değil

- Şu durumlar arıza değildir.



Kontrol edin

- Onarım için bir görevli çağırmadan önce, tekrar kontrol edin.

Klima cihazı çalışmıyor. (İŞLETİM lambası yanmıyor.)

- Bir devre kesici kapalı mı veya bir sigorta mı atmış?
- Bir elektrik kesintisi mi var?
- Uzaktan kumandanın pilleri yerinde mi?
- Zaman ayarı doğru mu?



Soğutma (Isıtma) etkisi zayıf.

- Hava filtreleri temiz mi?
- İç ve dış ünitenin hava girişleri ve çıkışları tıkalı mı?
- Sıcaklık ayarı doğru mu?
- Pencere ve kapılar kapalı mı?
- Hava akış hızı ve hava akış yönü doğru ayarlanmış mı?



Çalıştırma sırasında olağandışı bir işleyiş gerçekleşiyor.

- Yıldırım veya radyo dalgaları klima cihazının çalışmasını olumsuz etkileyebilir. Devre kesiciyi kapatın ve sonra tekrar açık duruma getirin ve klima cihazını uzaktan kumanda ile çalıştırmayı deneyin.



İşletim birden duruyor. (İŞLETİM lambası yanıp sönüyor.)

- Hava filtreleri temiz mi?
Hava filtrelerini temizleyin.
- İç ve dış ünitenin hava girişleri ve çıkışları tıkalı mı?
- Soğutucuyu kapatın ve tüm engelleri kaldırın. Sonra tekrar açık duruma getirin ve klima cihazını uzaktan kumanda ile çalıştırmayı deneyin. Lamba hala yanıp sönüyorsa, klimayı aldığınız yetkili servise başvurun.
- Çoklu sistemde dış üniteye bağlı olan iç ünitelerin tümünde işletim modları aynı mı?
Eğer değilse, tüm iç üniteleri aynı işletim moduna ayarlayın ve lambanın yanıp sönme durumunu kontrol edin.
Ayrıca, OTOMATİK işletim modundayken, tüm iç ünite işletim modlarını bir süre için SOĞUTMA veya ISITMAYA ayarlayın ve lambaların normal olup olmadığını tekrar kontrol edin. Yukarıdakileri uyguladıktan sonra, lambaların yanıp sönmesi durursa, arıza yoktur. ► Sayfa 29



Çalışma aniden durdu. (İŞLETİM lambası yanıyor.)

- Sistemin korunması için, ani büyük voltaj dalgalanmalarında klima cihazı durabilir. Yaklaşık 3 dakika sonra, otomatik olarak tekrar çalışmaya başlar.



İç üniteden buğu çıkıyor.

- Bu durum, odadaki havanın SOĞUTMA işletimi esnasında soğuk hava akışı ile buğulanmasıdır.
- Bunun nedeni oda havasının ısı değiştiricisi vasıtasıyla soğutulmuş olması ve buz çözme işletimi esnasında buğu oluşmasıdır.



ISITMA iřletiminin bařlamasından hemen sonra sıcak hava ıkıřı olmaz.

- Klima cihazı ısınmaktadır. Yaklařık 1 ila 4 dakika beklemeniz gerekmektedir. (Sistem ancak belirli bir sıcaklıęa ulařtıktan sonra hava verecek biimde tasarlanmıřtır.)



Klima cihazı kullanımda deęilken dıř fan dnyor.

■ alıřtırma durduktan sonra

- Sistemin korunması iin, dıř fan 60 saniye daha dnmeye devam eder.

■ Klima cihazı kullanımda deęilken

- Dıř sıcaklık ok yksek olduęunda, dıř fan sistemi korumak iin dnmeye bařlar.



AMA/KAPATMA ZAMANLAMA ayarlara uygun olarak alıřmıyor.

- AMA/KAPATMA ZAMANLAMA ve HAFTALIK ZAMANLAMA'NIN aynı zamana ayarlanmıř olup olmadıęını kontrol edin. HAFTALIK ZAMANLAMA'daki ayarları deęiřtirin veya devredıři bırakın. ▶ Sayfa 23



i nite koku yapıyor.

- Odanın, eřyaların veya iilen sigaraların kokusu nite tarafından emilip hava akıřıyla dıřarı verildięinde bu durum grlr. (Byle bir durumda, i niteyi bir teknisyene yıkatmanızı neririz. Bunun iin klimayı aldıęınız yetkili servise bařvurun.)



Uzaktan kumanda dzgn alıřmıyor.

- Hibir uzaktan kumanda sinyali grntlenmiyor.
- Uzaktan kumanda hassasiyeti dřk.
- Ekran kontrastı dřk veya kararlı durumdaki.
- Ekran grnts tamamen kontrol dıřı durumdaki.
- Piller bitmektedir ve uzaktan kumanda kt iřlev gstermektedir. Tm pilleri yeni ve aynı boyutlu AAA. LR03 (alkalin) pillerle deęiřtirin. Ayrıntılar iin, bu kılavuzdaki pillerin takılması kısmına bakın. ▶ Sayfa 9



nite ısı pompalı model olsa bile ISITMA iřletimi seilemez.

- Atlama telinin (J8) kesilip kesilmedięini kontrol edin. Kesilmiřse, yetkili servise bařvurun.

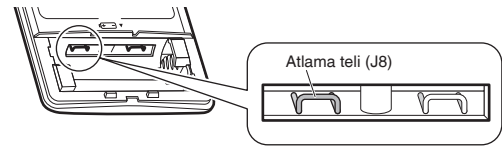

Arıza Giderme

■ Derhal yetkili servise haber verin

UYARI

- Bir anormallik (örneğin yanık kokusu) oluşursa, cihazın çalışmasını durdurun ve devre kesiciyi kapatın.
 - Anormal bir koşulda çalıştırmaya devam etmek arıza, elektrik çarpması veya yangına sebep olabilir.
 - Bunun için klimayı aldığınız yetkili servise başvurun.
- Klima cihazını kendi başınıza onarmaya veya tadilat yapmaya çalışmayın.
 - Hatalı işçilik elektrik çarpmasına veya yangına yol açabilir.
 - Bunun için klimayı aldığınız yetkili servise başvurun.

Aşağıdaki belirtileri görürseniz, derhal yetkili servise başvurun.

- Güç kablosu aşırı sıcak veya hasarlı.
- Çalıştırma sırasında olağandışı bir ses duyuluyor.
- Güvenlik devre kesici, bir sigorta veya toprak kaçacağı kırıcısı işletimi sıklıkla durduruyor.
- Bir anahtar veya buton çoğu zaman düzgün çalışmıyor.
- Yanık kokusu var.
- İç üniteden su sızıyor.

Devre kesiciyi kapatın ve yetkili servise haber verin.



■ Bir elektrik kesintisinden sonra

- Klima cihazı yaklaşık 3 dakika sonra, otomatik olarak tekrar çalışmaya başlar. Bir süre beklemeniz gerekmektedir.

■ Yıldırım düşmesi

- Yakın çevreye yıldırım düştüğü takdirde, sistemin korunması için cihazın çalışmasını durdurun ve devre kesiciyi kapalı konuma getirin.

■ Bertaraf gereksinimleri



Ürününüz ve kumanda ile birlikte verilen piller üzerinde bu sembol vardır. Bu sembolün anlamı, elektrikli ve elektronik ürünlerle piller ayrılmamış evsel atıklarla karıştırılmayacak demektir.

Piller için, sembolün altında kimyasal bir sembol de yazılı olabilir. Bu kimyasal sembolün anlamı, pil belirli bir konsantrasyonun üzerinde ağır metal içeriyor demektir. Olası kimyasal semboller şunlardır:

■ Pb: kurşun (>% 0,004)

Sistemi kendi kendinize demonte etmeye çalışmayın: ürünün demonte edilmesi ve soğutucu, yağ ve diğer parçalarla ilgili işlemler yerel ve ulusal mevzuata uygun olarak bir montaj görevlisi tarafından gerçekleştirilmelidir.

Üniteler ve kullanılmış piller yeniden kullanım, geri dönüşüm ve kazanım için özel bir işleme tesisinde işlenmelidir.

Doğru atık işlemini sağlayarak, çevre ve insan sağlığına olası olumsuz etkilerin önlenmesine katkı sağlamış olacaksınız.

Lütfen daha fazla bilgi için montaj görevlisi veya yerel yetkili ile irtibat kurun.

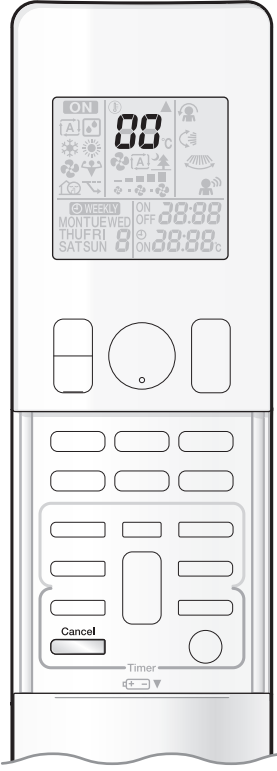

■ Uzaktan kumanda ile arıza teşhisi

- Uzaktan kumanda, iç üniteden arızaya bağlı olarak uygun bir hata kodu alabilir.

1. ^{Cancel} butonuna 5 saniye boyunca basılı tutulduğu zaman, sıcaklık göstergesi kısmında “00” göstergesi yanıp söner.

2. Sürekli bir bip sesi ortaya çıkana dek tekrar ^{Cancel} butonuna basın.

- Kod işareti, aşağıda gösterildiği şekilde değişir ve uzun bir bip sesiyle uyarır.

	KOD	ANLAMI
SİSTEM	00	NORMAL
	UA	İÇ-DIŞ ÜNİTE KOMBİNASYON ARIZASI
	U0	SOĞUTUCU EKSİKLİĞİ
	U2	DÜŞÜK VOLTAJ VEYA ANA DEVRE AŞIRI VOLTAJI
	U4	(İÇ ÜNİTEYLE DIŞ ÜNİTE ARASINDA) AKTARMA ARIZASI
İÇ ÜNİTE	A1	İÇ PCB ARIZASI
	A5	YÜKSEK BASINÇ KONTROLÜ VEYA DONMAYA KARŞI KORUYUCU
	A6	FAN MOTORU ARIZASI
	C4	ARIZALI ISI DEĞİŞTİRİCİSİ SICAKLIK SENSÖRÜ
	C9	ARIZALI EMME HAVASI SICAKLIK SENSÖRÜ
DIŞ ÜNİTE	EA	SOĞUTMA-ISITMA GEÇİŞ HATASI
	E1	DEVRE ŞEMASI ARIZASI
	E5	OL BAŞLATILDI
	E6	ARIZALI KOMPRESÖR BAŞLATMASI
	E7	DC FAN MOTORU ARIZASI
	F3	YÜKSEK SICAKLIK BOŞALTMA BORUSU KONTROLÜ
	F6	YÜKSEK BASINÇ KONTROLÜ (SOĞUTMADA)
	H0	SENSÖR ARIZASI
	H6	ARIZALI TESPİT SENSÖRÜNDEN DOLAYI ÇALIŞMANIN DURDURULMASI
	H8	DC AKIM SENSÖR ARIZASI
	H9	ARIZALI EMME HAVASI SICAKLIK SENSÖRÜ
	J3	ARIZALI BOŞALTMA BORUSU SICAKLIK SENSÖRÜ
	J6	ARIZALI ISI DEĞİŞTİRİCİSİ SICAKLIK SENSÖRÜ
	L3	ELEKTRİKLİ PARÇA SICAKLIĞI ARIZASI
	L4	İNVERTER DEVRESİ SOĞUTUCUSUNDA YÜKSEK SICAKLIK
L5	ÇIKIŞ AŞIRI AKIMI	
P4	ARIZALI İNVERTER DEVRESİ SOĞUTUCUSU SICAKLIK SENSÖRÜ	

AÇIKLAMA

- Kısa bir bip ve art arda iki bip, uygun olmayan kodları belirtir.
- Kod göstergesini iptal etmek için, 5 saniye boyunca ^{Cancel} butonuna basın. Butona 1 dakika boyunca basılmaması halinde kod ekranı kendiliğinden iptal edilir.

Arıza Giderme

■ DIŞ ÜNİTE PCB'DEKİ LED IŞIĞI 3MXS, 4MXS, 5MXS serisi

YEŞİL	KIRMIZI					TEŞHİS
MİKROBİLGİSAYAR NORMAL	ARIZA TESPİTİ					
LED-A	LED1	LED2	LED3	LED4	LED5	
☺	●	●	●	●	●	NORMAL → ÜNİTEYİ KONTROL ET
☺	☺	●	☺	☺	●	YÜKSEK BASINÇ KORUYUCUSU ÇALIŞTI VEYA ÇALIŞAN ÜNİTEDE VEYA BEKLEME ÜNİTESİNDE DONMA VAR
☺	☺	●	☺	●	●	* AŞIRI YÜK RÖLESİ ÇALIŞTI VEYA YÜKSEK BOŞALMA BORUSU SICAKLIĞI
☺	●	☺	☺	●	●	ARIZALI KOMPRESÖR BAŞLATMASI
☺	●	☺	●	☺	●	GİRİŞ AŞIRI AKIMI
☺	☺	☺	●	●	●	* TERMİSTÖR VEYA CT ANORMALLIĞI
☺	☺	☺	●	☺	●	YÜKSEK SICAKLIK ŞALTER KUTUSU
☺	●	●	●	☺	●	İNVERTER DEVRESİ SOĞUTUCUSUNDA YÜKSEK SICAKLIK
☺	●	●	☺	●	●	* ÇIKIŞ AŞIRI AKIMI
☺	●	●	☺	☺	●	* SOĞUTUCU EKSİKLİĞİ
☺	☺	●	●	☺	●	ANA DEVREYE GİDEN DÜŞÜK VOLTAJ VEYA ANLIK VOLTAJ KAYBI
☺	☺	●	●	●	●	TERSİNE SOLENOİD VALF GEÇİŞ ARIZASI
☺	☺	☺	☺	☺	●	FAN MOTORU ARIZASI
☺	–	–	–	–	●	[AÇIKLAMA 1]
●	–	–	–	–	●	GÜÇ BESLEMESİ ARIZASI VEYA [AÇIKLAMA 2]

AÇIKLAMA: LED5 sadece 5M serisinde vardır.

YEŞİL	NORMALDE YANIP SÖNER
KIRMIZI	NORMALDE KAPALI
☺	AÇIK
☺	YANIP SÖNÜYOR
●	KAPALI
–	İLGİSİZ

■ DIŞ ÜNİTE PCB'DEKİ LED IŞIĞI 2MXS serisi

YEŞİL	TEŞHİS
MİKROBİLGİSAYAR NORMAL	
LED-A	
☺	NORMAL → ÜNİTEYİ KONTROL ET
☺	[AÇIKLAMA 1]
●	GÜÇ BESLEMESİ ARIZASI VEYA [AÇIKLAMA 2]

YEŞİL	NORMALDE YANIP SÖNER
☺	AÇIK
☺	YANIP SÖNÜYOR
●	KAPALI

AÇIKLAMA

- Gücü kapatıp sonra tekrar açın. LED ekranı yeniden görüldüğünde, dış ünite PCB'si arızalıdır.
- Teşhis işaretlendi
- * Bazı durumlar için geçerli değildir. Detaylar için servis kılavuzuna bakın.

■ NOT

■ NOT

■ NOT

Quick Reference

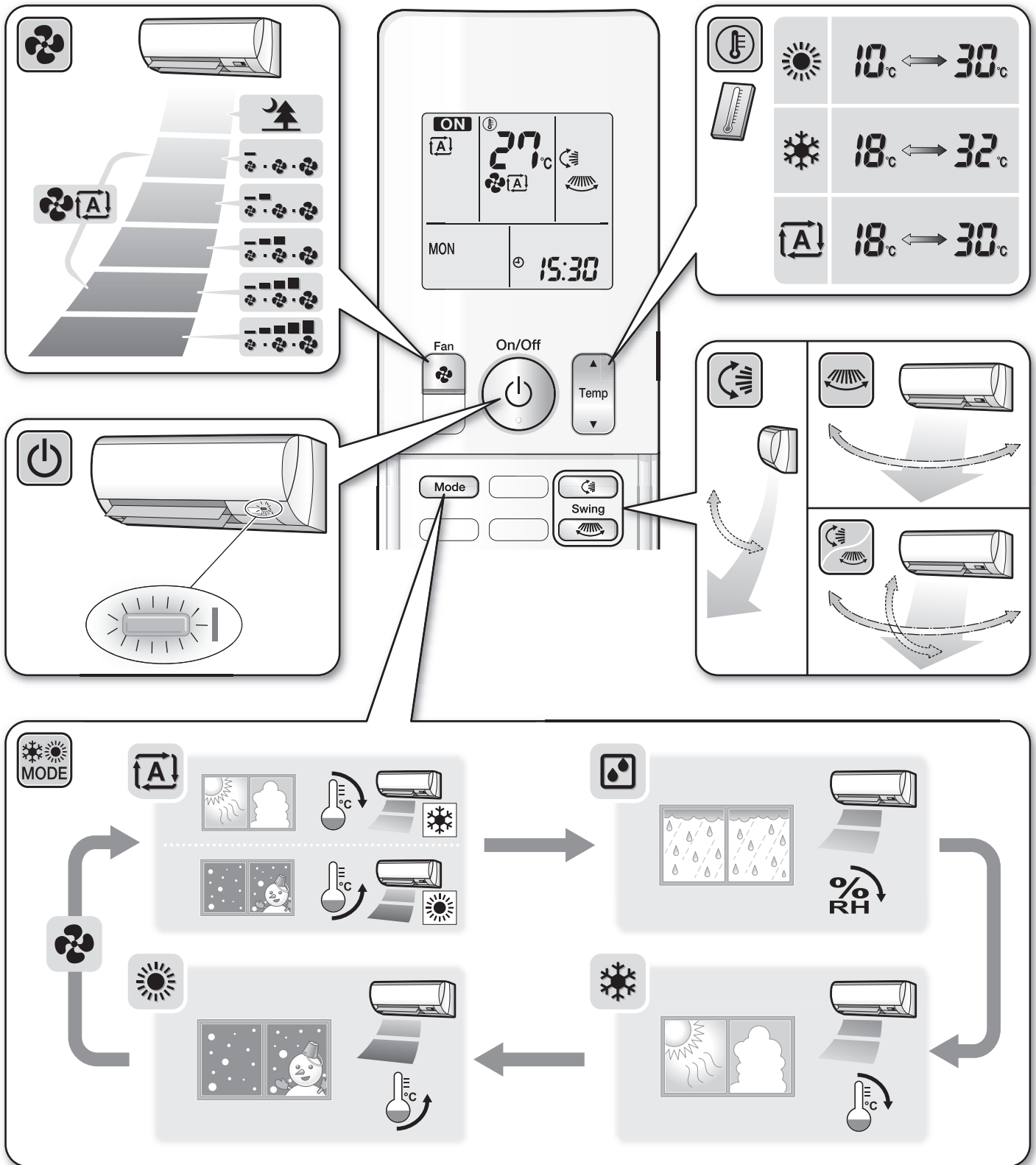

DAIKIN INDUSTRIES, LTD.

Head office:
 Umeda Center Bldg., 2-4-12, Nakazaki-Nishi,
 Kita-ku, Osaka, 530-8323 Japan

Tokyo office:
 JR Shinagawa East Bldg., 2-18-1, Konan,
 Minato-ku, Tokyo, 108-0075 Japan
http://www.daikin.com/global_ac/

DAIKIN EUROPE N.V.

Zandvoordestraat 300, B-8400 Oostende, Belgium



Two-dimensional bar code is a code for manufacturing.

3P320970-1A M12B268A (1212) HT