

DAIKIN

INVERTER

DAIKIN ROOM AIR CONDITIONER

Operation Manual

MODELS

FVXS25FV1B FVXS50FV1B

FVXS35FV1B

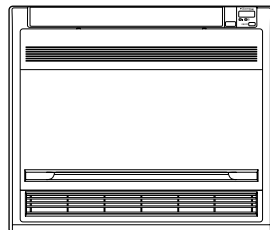

English

Deutsch

Français

Nederlands

Español

Italiano

Ελληνικά

Portugues

Русский

Türkçe

İÇİNDEKİLER

ÇALIŞTIRMADAN ÖNCE OKUYUN

Güvenlik önlemleri	2
Parçaların adları	4
Çalıştırmadan Önce Hazırlık	7

KULLANIM

OTOMATİK · NEM ALMA · SOĞUTMA · ISITMA · FAN İşletimi	10
Hava Akış Yönünün ayarlanması	12
GÜÇLÜ Çalıştırma	14
DIŞ ÜNİTE SESSİZ Çalıştırma	15
EKONO Çalıştırma	16
ZAMANLAMA ile Çalıştırma	17
HAFTALIK ZAMANLAYICI İşletimi	19
Multi sistem hakkında açıklama	24

BAKIM

Bakım ve Temizlik	26
-------------------------	----

ARIZA GİDERME

Arıza Giderme.....	29
--------------------	----

Güvenlik önlemleri

- Bu kılavuzu operatörün kolayca bulabileceği bir yerde saklayın.
- Cihazı çalıştırmadan önce bu kılavuzu dikkatle okuyun.
- Güvenliğiniz için, operatör aşağıdaki ikazları dikkatle okumalıdır.
- Bu kılavuz önlemleri UYARILAR ve İKAZLAR olarak sınıflandırır. Aşağıdaki tüm önlemlere uymaya dikkat ediniz: Bunların tümü güvenliği sağlamak için önemlidir.

UYARI

Bu talimatlara tam olarak uymazsanız, cihaz eşyalarda zarara, yaralanmaya veya can kaybına yol açabilir.

İKAZ

Bu talimatlara tam olarak uymazsanız, cihaz küçük veya orta derecede zarara veya yaralanmaya yol açabilir.



Asla yapmayın.



Klima cihazını muhakkak topraklayın.



Klima cihazına (ve uzaktan kumandaya) ıslak elle kesinlikle dokunmayın.



Talimatlara kesinlikle uyun.



Klima cihazı (ve uzaktan kumanda) kesinlikle ıslanmamalıdır.

UYARI

- Yangın, patlama veya yaralanmaya yol açmamak için, cihazı yakınında zararlı, yanıcı veya aşındırıcı gazlar olduğu anlaşıldığında çalıştırmayın.
- Uzun süre hava akımına maruz kalmak sağlığınız için iyi değildir.
- Hava çıkışına veya girişine parmağınızı, çubuk veya diğer nesnelere sokmayın. Fan yüksek bir hızda döndüğünden, yaralanmaya yol açar.
- Klima cihazını kendi başınıza onarmaya, yerini değiştirmeye, tadilat yapmaya veya yeniden monte etmeye çalışmayın. Hatalı işçilik elektrik çarpmasına, yangına, vb. yol açabilir. Onarım ve yeniden montaj için, Daikin satıcınızdan tavsiye ve bilgi alın.



- Klima cihazında kullanılan soğutucu güvenlidir. Kaçak olması beklenmemekle birlikte, herhangi bir nedenle soğutucu odaya sızıntı yaparsa, gazlı ısıtıcı, kerosen ısıtıcı gibi cihazların alevi veya gaz alanıyla temas etmediğinden emin olun.
- Klima cihazı uygun şekilde soğutmuyorsa (ısıtmıyorsa), soğutucu sızıntı yapıyor olabilir; bu durumda satıcınızı arayın. Soğutucu ilavesi gerektiren onarımlarda, onarımın içeriğini servis personeli ile görüşün.
- Klima cihazını kendi başınıza monte etmeye kalkışmayın. Hatalı işçilik su sızıntısına, elektrik çarpmasına veya yangına yol açabilir. Montaj için, satıcı veya yetkili bir teknisyene başvurun.
- Elektrik çarpmasına, yangına veya yaralanmaya yol açmamak için, koku veya yanma gibi bir anormallik fark ettiğiniz takdirde, cihazı durdurun ve şalteri kapatın. Satıcınızı arayarak talimat alın.
- Ortama bağlı olarak, bir toprak kaçak kesicisi takılmalıdır. Toprak kaçak kesicisinin olmaması, elektrik çarpmasına veya yangına neden olabilir.



- Klima cihazı topraklanmalıdır. Eksik topraklama elektrik çarpmasına neden olabilir. Toprak hattını bir gaz borusuna, su borusuna, paratonere veya telefon toprak hattına bağlamayın.



İKAZ

- Kalitede herhangi bir bozulma olmaması için, cihazı hassas cihazları, yiyecekleri, bitkileri, hayvanları veya sanat eserlerini soğutmak için kullanmayın.
- Asla küçük çocukları, bitkileri veya hayvanları doğrudan hava akımına maruz bırakmayın.



- Açık alev üreten cihazları cihazdan gelen hava akımına maruz kalan yerele veya iç ünitenin altına koymayın. Bu, eksik yanmaya veya ısı nedeniyle cihazda bozulmaya yol açabilir.
- Hava girişlerini veya çıkışlarını kapatmayın. Hava akımının engellenmesi performans kaybına veya arızaya neden olabilir.
- Dış ünite üzerine dayanmayın veya oturmeyin. Yaralanmaya yol açmamak için ünite üzerine herhangi bir nesne koymayın, fan muhafazasını çıkarmayın.
- Nemden korunması gereken iç ve dış ünitenin altına hiç bir şey koymayın. Bazı koşullarda, havadaki nem yoğunlaşarak damlama yapabilir.
- Uzun süre kullanımdan sonra, ünite altlığı ve birleşme yerlerinde hasar olup olmadığını kontrol edin.
- Hava girişine ve çıkış ünitesinin alüminyum kanat uçlarına dokunmayın. Yaralanmaya yol açabilir.
- Bu cihaz küçük çocuklar veya gözetim olmadan ehliyetsiz kişiler tarafından kullanım için uygun değildir.
- Küçük çocukların cihazla oynamamasına dikkat edilmelidir.

- Oksijen yetersizliği olmaması için, klima cihazı ile birlikte ocak olan bir cihaz kullanıldığı takdirde, odayı yeterince havalandırın.
 - Temizlemeden önce cihazı muhakkak durdurun, devre kesiciyi kapatın veya güç kaynağı kablosunu çıkartın.
 - Klima cihazını belirtilenden farklı bir güç kaynağına bağlamayın. Arızaya veya yangına yol açabilir.
 - Drenaj hortumunu sorunsuz drenaj sağlayacak şekilde düzenleyin. Yetersiz drenaj binanın, eşyaların, vb. ıslanmasına yol açabilir.
 - Dış ünitenin çok yakınına nesne yerleştirmeyiniz ve ünitenin etrafına yaprak ve benzeri enkaz maddelerinin toplanmasına izin vermeyiniz.
- Yapraklar, üniteye girebilecek küçük hayvanlar için bir üreme mekanıdır. Üniteye girdikten sonra bu hayvanlar, elektrik parçalarına temas ettiğinde arıza, duman veya yangına neden olabilir.



- Klima cihazını ıslak elle çalıştırmayın.



- İç üniteyi aşırı suyla yıkamayın, sadece hafifçe ıslatılmış bir bez kullanın.
- İçinde su bulunan kaplar, gibi eşyaları cihazın üzerine koymayın. Su cihazın içine sızarak elektrik yalıtımlarına zarar verebilir ve elektrik çarpmasına yol açar.



Montaj alanı.

- Klima cihazının aşağıdaki tipte ortamlara monte edilmesi konusunda satıcıya danışın.
 - Buhar veya is oluşan yağlı ortamlar.
 - Kıyı alanları gibi tuzlu ortamlar.
 - Kaplıca alanları gibi, kükürt gazı oluşan yerler.
 - Dış ünitenin karla tıkanabileceği yerler.
 - Dahili ünite televizyon ya da radyo setlerinden en az 1 metre uzakta olmalıdır (ünite resim ya da seslerde parazit oluşturabilir).

Dış üniteden drenaj iyi bir boşaltma yerine yapılmalıdır.

Komşularınızın gürültüden rahatsız olabileceğini unutmayın.

- Montaj için, aşağıda tarif edilen şekilde bir yer seçin.
 - Ünitenin ağırlığını taşıyabilecek sağlamlıkta ve çalışma gürültüsü veya titreşimini arttırmayacak bir yer.
 - Dış üniteden çıkan havanın veya çalışma gürültüsünün komşularınızı rahatsız etmeyeceği bir yer.

Elektrik işleri.

- Güç kaynağı olarak, klima cihazına tahsis edilmiş ayrı bir güç devresi kullanın.

Sistemin yerini değiştirmek.

- Klima cihazının yerini değiştirmek için uzmanlaşmış bilgi ve vasıf gereklidir. Taşıma veya yeniden düzenleme için yer değiştirme gerektiği takdirde, satıcıya danışın.

Parçaların adları

■ İç Ünite

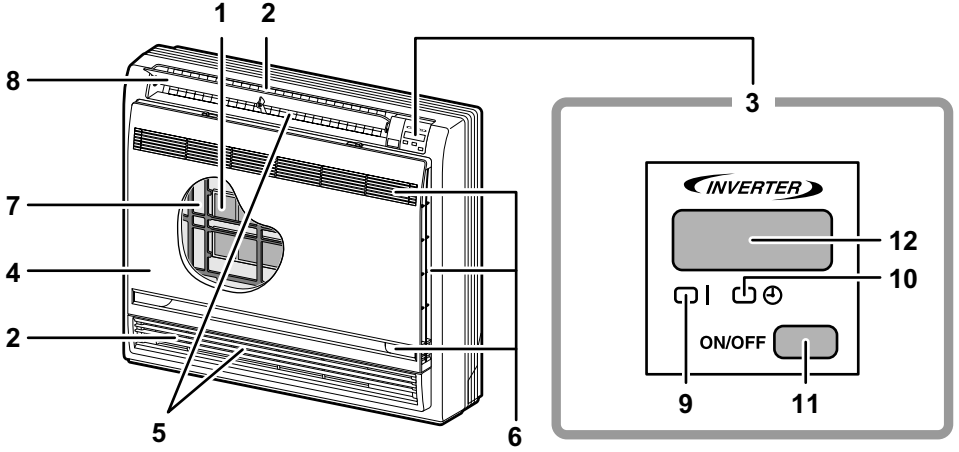

■ Ön Panelin Açılması

Ön panel nasıl açılır: (sayfa 26.)

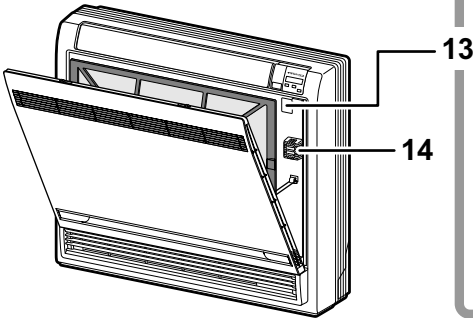

Hava çıkış seçim anahtarı

- Bu ayar yalnız üst çıkıştan hava üfler.
- Bu ayar, moda ve koşullara bağlı olarak bir üfleme modeline otomatikman karar verir.
- Bu ayar önerilir.
- Ünite fabrikadan bu ayarda sevk edilir.

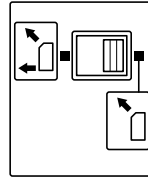

⚠ İKAZ

Ön paneli açmadan önce, mutlaka işletimi durdurun ve kesiciyi KAPATIN.
Yaralanmaya yol açabileceğinden iç ünite içindeki metal parçalara dokunmayın.

■ Dış Ünite

25/35 sınıfı

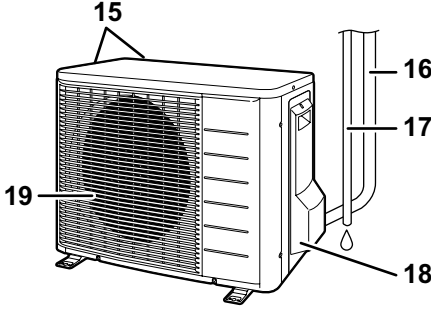

50 sınıfı

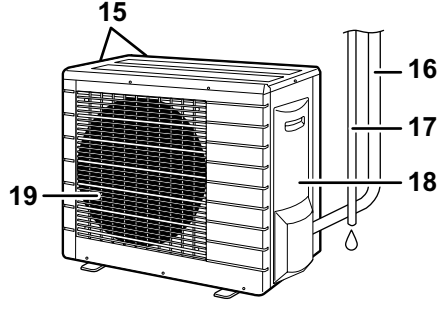

■ İç Ünite

1. Titanyum Apatit Fotokatalitik Hava Temizleme Filtresi:

- Bu filtreler hava filtrelerinin iç kısmına takılıdır.

2. Hava çıkışı

3. Gösterge

4. Ön panel

5. Dikey kanatlar (ızgara): (sayfa 12.)

- İzgara kanatları hava girişinin iç kısmındadır.

6. Hava girişi

7. Hava filtresi

8. Yatay kanatlar (kanatlar): (sayfa 12.)

9. Çalışma lambası (yeşil)

10. ZAMANLAMA lambası (sarı): (sayfa 17.)

11. İç Ünite AÇIK/KAPALI düğmesi:

- Çalışmayı başlatmak için bu düğmeye bir kez basın.
- Durdurmak için tekrar bir kez basın.

- Çalıştırma modu aşağıdaki tabloda açıklanmıştır.

Model	Mod	Sıcaklık ayarlama	Hava akış hızı
YALNIZ SOĞUTMA	SOĞUTMA	22°C	OTOMATİK
ISI POMPASI	OTOMATİK	25°C	OTOMATİK

- Bu düğme uzaktan kumanda kayıpsa kullanılır.

12. Sinyal alıcı:

- Uzaktan kumandadan sinyal alır.
- Ünite sinyal aldığı anda, kısa bir bip sesi duyarsınız.
- İşletimi başlatmabip-bip
- Ayarlarda değişiklik... bip
- İşletimin durması.....biiip

13. Hava çıkış seçim anahtarı: (sayfa 13.)

14. Oda sıcaklık sensörü:

- Ünite çevresinde hava sıcaklığını belirler.

■ Dış Ünite

15. Hava girişi: (Arka ve yan)

16. Soğutucu boruları ve ünite içi kablo

17. Drenaj hortumu

18. Toprak terminali:

- Bu kapağın içindedir.

19. Hava çıkışı

Dış ünitenin görünüşü bazı modellerde farklı olabilir.

Uzaktan Kumanda

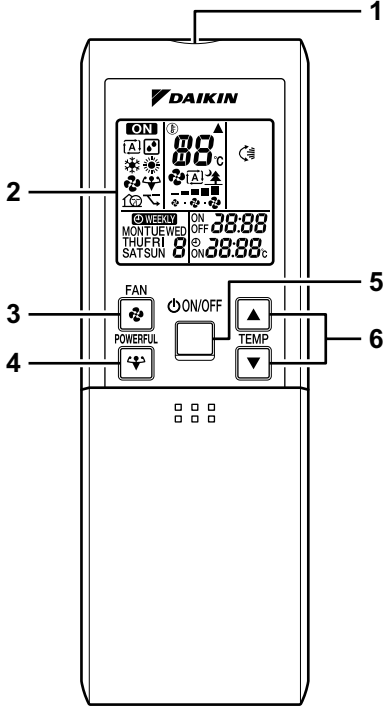

<ARC452A1>

1. Sinyal verici:

- İç üniteye sinyal gönderir.

2. Gösterge:

- Geçerli ayarları gösterir. (Bu çizimde, açıklayıcı olması için her bölümde tüm göstergeler AÇIK olarak gösterilmektedir.)

3. FAN ayar butonu:

- Hava akış hızı ayarını seçer.

4. GÜÇLÜ butonu:

- GÜÇLÜ işletim için (sayfa 14.)

5. AÇIK/ KAPALI butonu:

- Çalışmayı başlatmak için bu butona bir kez basın. Durdurmak için tekrar bir kez basın.

6. SICAKLIK ayar butonları:

- Sıcaklık ayarını değiştirir.

7. MOD seçme butonu:

- İşletim modunu seçer.
(OTOMATİK/NEM ALMA/SOĞUTMA/
ISITMA/FAN) (sayfa 10.)

8. SESSİZ butonu: DIŞ ÜNİTENİN SESSİZ çalışması için (sayfa 15.)



<Kapağı açın>

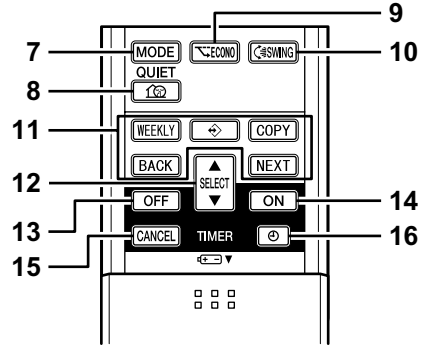

9. EKONO düğmesi:

- EKONO Çalıştırma (sayfa 16.)

10. SALINIM butonu:

- Hava Akış Yönünün ayarlanması. (sayfa 12.)

11. HAFTALIK/PROGRAM/KOPYALAMA/GERİ/SONRAKİ butonu:

- HAFTALIK ZAMANLAYICI işletimi (sayfa 19.)

12. SEÇME butonu:

- ZAMANLAYICI AÇIK/KAPALI ve HAFTALIK ZAMANLAYICI ayarlarını değiştirir. (sayfa 17, 19.)

13. ZAMANLAMA KAPALI butonu: (sayfa 17.)

14. ZAMANLAMA AÇIK butonu: (sayfa 18.)

15. ZAMANLAMA İPTAL butonu:

- Zaman ayarını iptal eder. (sayfa 17, 18.)
- HAFTALIK ZAMANLAYICI işlemi için kullanılamaz.

16. SAAT butonu: (sayfa 8.)

Çalıştırmadan Önce Hazırlık

■ Pilleri yerleştirmek için

1. Çıkartmak için ön kapağı kaydırın.
2. İki adet AAA.LR03 (alkalin) kuru pil yerleştirin.
3. Ön kapağı önceki gibi yerleştirin.

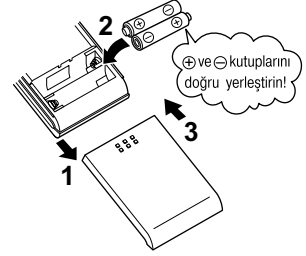

■ Uzaktan kumandayı çalıştırmak

- Uzaktan kumandayı kullanmak için, vericiyi iç üniteye doğru tutun. Ünite ile uzaktan kumanda arasında, örneğin perde gibi sinyalleri engelleyecek bir şey varsa, ünite çalışmaz.
- Uzaktan kumandayı yere düşürmeyin. Islatmayın.
- İletişim için maksimum uzaklık yaklaşık 7 metredir.

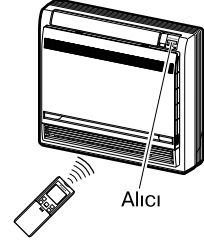

■ Uzaktan kumanda yuvasını duvara takma

1. Sinyallerin üniteye ulaşabileceği bir yer seçin.
2. Tutucuyu bir duvara, sütuna veya benzeri bir konuma, bölgenizden sağladığınız vidalarla sabitleyin.
3. Uzaktan kumandayı uzaktan kumanda yuvasına yerleştirin.



DİKKAT

■ Piller hakkında

- Pilleri yerleştirirken aynı türde piller kullanın ve iki eski pili birlikte değiştirin.
- Sistem uzun süre kullanılmıyacaksa, pilleri çıkarın.
- Piller yaklaşık olarak bir yıl dayanacaktır. Ancak eğer bir yıl içerisinde uzaktan kumanda ekranındaki görüntü kaybolmaya ve sinyal alım performansı düşmeye başlarsa, her iki pili de, AAA.LR03 (alkalin) tipi yeni pillerle değiştiriniz.
- Ekteki piller sistemin ilk kullanımı için verilmiştir. Pillerin kullanım ömrü, klima cihazının üretim tarihine bağlı olarak kısa olabilir.

■ Uzaktan kumanda hakkında

- Uzaktan kumandayı asla doğrudan güneş ışığına maruz bırakmayın.
- Sinyal verici veya alıcı üzerindeki toz hassasiyeti azaltır. Yumuşak bir bezle tozunu alın.
- Odada bir elektronik ateşleme tipli bir flüoresan lambası (örneğin, enversör tipi lambalar) varsa, sinyal iletişimi engellenebilir. Bu konuyu satıcıya danışın.
- Uzaktan kumanda sinyalleri başka bir cihazı çalıştırıyorsa, o cihazı başka yere kaldırın veya satıcıya danışın.

Çalıştırmadan Önce Hazırlık

■ Saati ayarlamak için

1. “SAAT butonuna” basın.

0:00 görüntülenir.

MON ve ⏸ yanıp söner.

2. Haftanın o anki gününü belirlemek için “SEÇME butonuna” basın.

3. “SAAT butonuna” basın.

⏸ yanıp söner.

4. Saati şimdiki zamana ayarlamak için “SEÇME butonuna” basın.

“▲” veya “▼” butonu basılı tutulduğunda, saat göstergesi hızla artar veya azalır.

5. “SAAT butonuna” basın.

İç ünitenin dahili saatini ayarlamak üzere butonlara basarken uzaktan kumandayı daima iç üniteye doğrultun.

⏸ yanıp söner.

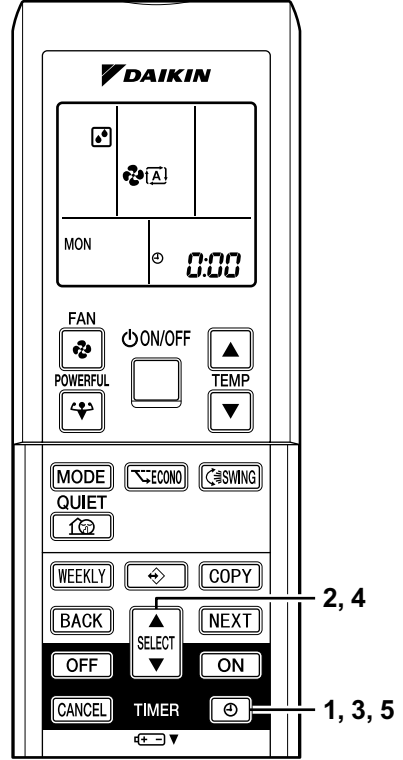

AÇIKLAMA

- İç ünite dahili saati doğru zamana ayarlanmamışsa HAFTALIK ZAMANLAYICI tam vaktinde çalışmayacaktır.

■ Devre kesiciyi AÇIK duruma getirin

- Kesicinin AÇILMASI kapağı kapatır. (Bu olağan bir işlemdir.)

■ Uzaktan Kumanda Ayarları için Kontroller

- Bu uzaktan kumanda ısı pompa modeli ve sadece soğutma modeli içindir. Isı pompalı model ya da sadece soğutma modeline göre ayar yapmak için uzaktan kumandadaki DIP anahtarlarını kullanın.
- Aşağıdaki açıklamaya bakın ve resimde gösterildiği gibi ayarlama yapın.
 - Isı pompa modeline sahip olan müşteriler için: H/P'ye ayarlayın
 - Sadece soğutma modeline sahip olan müşteriler için: C/O'ya ayarlayın

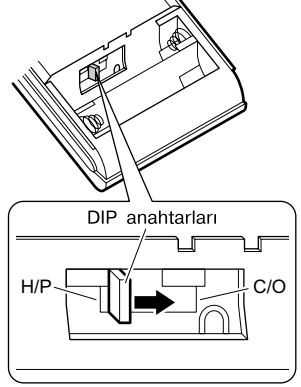

AÇIKLAMA

■ Enerji tasarrufu için ipuçları

- Odayı çok soğutmamaya (ısıtmamaya) dikkat ediniz. Sıcaklık ayarının ılımlı bir düzeyde tutulması enerji tasarrufu sağlar.
- Pencereleeri bir jaluzi veya perde ile kapatın. Güneş ışığını ve dışarıdan gelen havayı engellemek soğutma (ısıtma) etkisini artırır.
- Hava filtrelerinin tıkanması işletimde verimsizliğe ve enerji israfına yol açar. Hava filtrelerini yaklaşık 2 haftada bir temizleyin.

Tavsiye edilen sıcaklık ayarı

Soğutma için: 26°C–28°C
Isıtma için: 20°C–24°C

■ Şunlara dikkat ediniz

- Klima cihazı çalışmadığında bile, sürekli olarak 15-35 watt elektrik tüketir.
- Klima cihazını uzun bir süre, örneğin ilkbahar veya sonbaharda kullanmayacasanız devre kesiciyi KAPALI duruma getirin.
- Klima cihazını aşağıdaki koşullarda kullanın.

Mod	Çalıştırma koşulları	Bu aralıklar dışında işletim devam ettiği takdirde
SOĞUTMA	Dış sıcaklık: (2MK(X)S40/50) 10 ila 46°C (2MK(X)S52) –10 ila 46°C (3/4/5MK(X)S) –10 ila 46°C (RK(X)S) –10 ila 46°C İç sıcaklık: 18 ila 32°C İç nem: maksimum %80	• Bir güvenlik cihazı çalışmayı durdurabilir. (Multi sistemde, sadece dış ünitenin çalışmasını durdurabilir.) • İç üniteye yoğunlaşma ve damlama olabilir.
ISI	Dış sıcaklık: (2MXS40) –10 ila 24°C (2MXS50/52) –15 ila 24°C (3/4/5MXS) –15 ila 24°C (RXS) –15 ila 24°C İç sıcaklık: 10 ila 30°C	• Bir güvenlik cihazı çalışmayı durdurabilir.
NEM ALMA	Dış sıcaklık: (2MK(X)S40/50) 10 ila 46°C (2MK(X)S52) –10 ila 46°C (3/4/5MK(X)S) –10 ila 46°C (RK(X)S) –10 ila 46°C İç sıcaklık: 18 ila 32°C İç nem: maksimum %80	• Bir güvenlik cihazı çalışmayı durdurabilir. • İç üniteye yoğunlaşma ve damlama olabilir.

- Bu nem ve sıcaklık aralığı dışında çalıştırmak bir güvenlik cihazının sistemi kapatmasına neden olabilir.

OTOMATİK · NEM ALMA · SOĞUTMA · ISITMA · FAN İşletimi

Klima cihazı sizin seçtiğiniz çalışma modunda çalışır.

Klima cihazını bir daha sefer çalıştırdığımızda, aynı çalışma modunda çalışır.

■ Çalıştırmak için

1. “MOD seçme butonuna” basın ve bir çalışma modu seçin.

- Butona her basıldığında, mod ayarı bir sonrakine geçer.

☐A: OTOMATİK

☐M: NEM ALMA

☐S: SOĞUTMA

☐I: ISI

☐F: FAN

Yalnız soğutma modeli



Isı pompası modeli



2. “AÇIK/KAPALI butonuna” basın.

- ÇALIŞMA lambası yanar.



■ Çalışmayı durdurmak için

3. “AÇIK/KAPALI butonuna” tekrar basın.

- ÇALIŞMA lambası söner.

■ Sıcaklık ayarını değiştirmek için



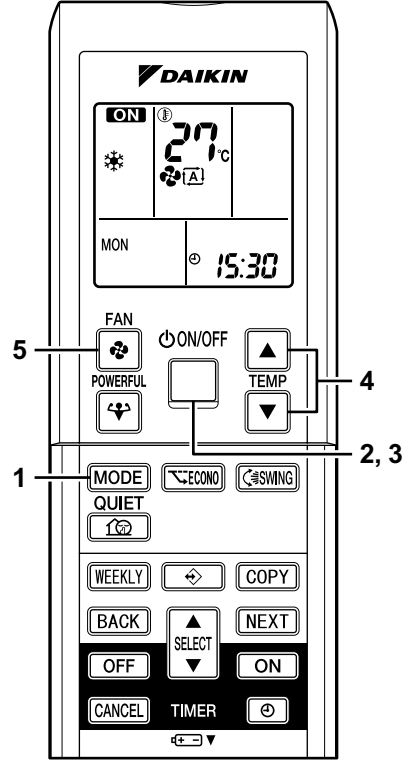

4. “SICAKLIK ayar butonuna” basın.

NEM ALMA veya FAN modu	OTOMATİK, SOĞUTMA veya ISI modu
Sıcaklık ayarı değişken değildir.	Sıcaklığı arttırmak için “▲” ve düşürmek için “▼” düğmesine basın.
	Sıcaklığı istediğiniz şekilde ayarlayın. ③ 27°C



■ Hava akış hızı ayarını değiştirmek için

5. “FAN ayar butonuna” basın.

NEM ALMA modu	OTOMATİK, ISI, SOĞUTMA veya FAN modu
Hava akış hızı ayarı değişken değildir.	“  ” ile “  ” artı “  ” “  ” arasında beş hava akış hızı ayarı vardır. 

- İç ünite sessiz çalışma

Hava akışı “” olarak ayarlandığında, iç ünitesinin gürültüsü azalır. Gürültüyü azaltmak için bunu kullanın.

AÇIKLAMA

■ ISI modunda çalıştırma hakkında açıklama

- Bu klima cihazı dış havadaki ısıyı içeri alarak odayı ısıttığından, dış sıcaklık düştüğünde ısıtma kapasitesi de azalmaktadır. Isıtma etkisi yetersizse, klima cihazı ile birlikte başka bir ısıtma cihazı kullanılması tavsiye olunur.
- Isı pompa sistemi sıcak havayı odanın her tarafında dolaştırarak odayı ısıtır. Isıtma işlemi başladıktan sonra, odanın ısınması için biraz zaman gerekir.
- Isıtma işleminde, dış üniteye buz oluşabilir ve ısıtma kapasitesini düşürebilir. Bu durumda, sistem buzlu çözmek için defrost işlemine geçer.
- Defrost işlemi sırasında, iç üniteden sıcak hava akımı olmaz.

■ SOĞUK işletimi hakkında bilgiler

- Bu klima içerideki sıcak havayı dışarıya çıkararak odayı soğutur, bu nedenle dışarıdaki hava sıcaklığı yüksekse klimanın performansı düşer.

■ NEM ALMA modunda çalıştırma hakkında açıklama

- Bilgisayar çipi odadaki nemi gidermek için çalışırken, bir yandan da sıcaklığı otobildığında korumaya çalışır. Sıcaklığı ve fan gücünü otomatik olarak kontrol eder, bu nedenle bu işlemler manuel olarak ayarlanamaz.

■ OTOMATİK modda çalıştırma hakkında açıklama

- OTOMATİK işletimde, sistem çalıştırma başlangıcında oda sıcaklığına göre uygun bir sıcaklık ayarı ve çalışma modu (SOĞUTMA veya ISITMA) seçer.
- Sistem ayarları düzenli aralıklarla yeniden seçerek oda sıcaklığını kullanıcı tarafından ayarlanmış düzeye getirir.
- OTOMATİK işletimden hoşlanmıyorsanız, ayarlanmış sıcaklığı manuel olarak değiştirin.

■ Hava akış hızı ayarı hakkında açıklama

- Hava akış hızı düştüğünde soğutma (ısıtma) etkisi de azalır.

Hava Akış Yönünün ayarlanması

Konforu arttırmak için, hava akış yönünü ayarlayabilirsiniz.

■ Yatay kanadı (ızgara kanadını) ayarlamak için

1. “SALINIM butonuna” basın.

- Göstergede “” görünür ve kanatlar salınımaya başlar.

2. Kanatlar istenen konuma geldiğinde, tekrar “SALINIM butonuna” basın.

- Kanadın hareketi durur.
- LCD göstergede “” görünmez olur.

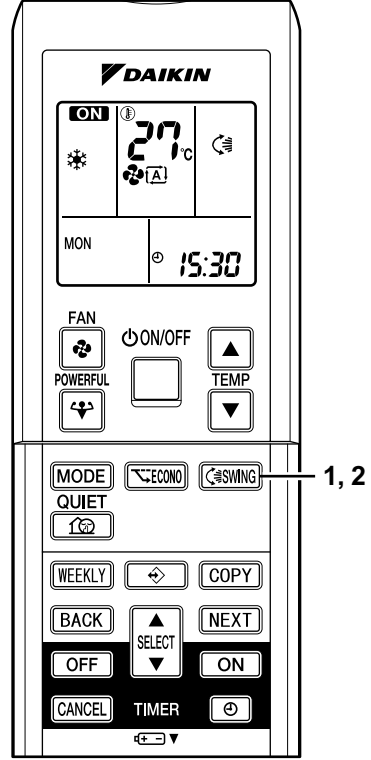

■ Dikey kanatların (panjurların) ayarlanması

Düğmeyi tutun ve panjuru hareket ettirin. (Sol taraf ve sağ taraf kanatlarında birer düğme bulunur.)

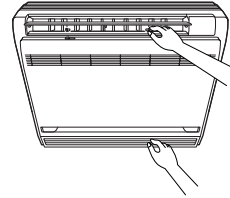

Kanat ve panjur açısı üzerine notlar

- “SALINIM” seçili olmadıkça en iyi performansı sağlamak için kanat ISITMA modunda yataya yakın açıda ve SOĞUTMA veya KURUTMA modlarında yukarıya doğru ayarlanmalıdır.

■ DİKKAT

- Kanadı elle ayarlarken üniteyi kapatın ve uzaktan kumanda ile üniteyi tekrar çalıştırın.
- Panjurları ayarlarken dikkatli olun. Hava çıkışının içinde yüksek hızda bir fan dönmektedir.

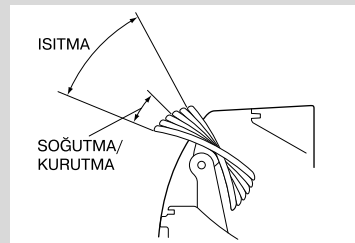

■ Hava akış seçimi

- Hava akış seçimini kendinize uygun olarak yapın.

Hava akış seçim ayarını yaparken konumuna geçin.

- İşletim moduna/durumuna bağlı olarak klima otomatikman uygun üfleme modeline karar verir.

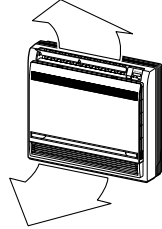
İşletim modu	Durum	Üfleme modeli
SOĞUTMA modu	<ul style="list-style-type: none">• Oda tamamen soğuduğunda veya klima açıldıktan sonra bir saatlik süre geçtiğinde.	<ul style="list-style-type: none">• Havanın insanlara doğrudan temasını önlemek için hava üst çıkıştan üflenir, oda sıcaklığı homojen hale getirilir.
	<ul style="list-style-type: none">• İşletimin başlangıcında veya odanın tamamen soğutulmadığı diğer zamanlarda.	
ISITMA modu	<ul style="list-style-type: none">• Aşağıdakiler dışındaki zamanlarda. (Normal zaman.)	
	<ul style="list-style-type: none">• Başlangıçta veya hava sıcaklığı düşük olduğunda.	<ul style="list-style-type: none">• Havanın insanlara doğrudan temasını önlemek için. Hava üst çıkıştan üflenir.

- Kurutma modu sırasında, havanın insanlara doğrudan temasını önlemek için hava üst çıkıştan üflenir.

Hava çıkış seçim anahtarının konumuna ne zaman ayarlanacağı.

- İşletim moduna veya durumuna bakılmaksızın hava üst hava çıkışından üfler.
- Havanın alt hava çıkışından gelmesini istemediğinizde bu anahtarı kullanın. (Uyurken vs.)

İKAZ

- Kanadı elle ayarlamaya çalışmayın.
- Elle ayarlandığında mekanizma düzgün çalışmayabilir veya hava çıkışlarından yoğunlaşma damlayabilir.

GÜÇLÜ Çalıştırma

GÜÇLÜ çalıştırma herhangi bir işletim modunda soğutma (ısıtma) etkisini hızlıca maksimize eder.
Maksimum kapasite elde edebilirsiniz.

■ GÜÇLÜ çalıştırmayı başlatmak için

1. “GÜÇLÜ butonuna” basın.

- GÜÇLÜ çalıştırma 20 dakika sonra sona erer. Sonrasında sistem, otomatik olarak GÜÇLÜ çalıştırma öncesinde kullanılan en son ayarlarda çalışmaya devam eder.
- LCD göstergede “❄️” görünür.
- GÜÇLÜ çalıştırma sırasında, bazı fonksiyonlar kullanılamaz.

■ GÜÇLÜ çalıştırmayı iptal etmek için

2. “GÜÇLÜ butonuna” tekrar basın.

- LCD göstergede “❄️” görünmez olur.

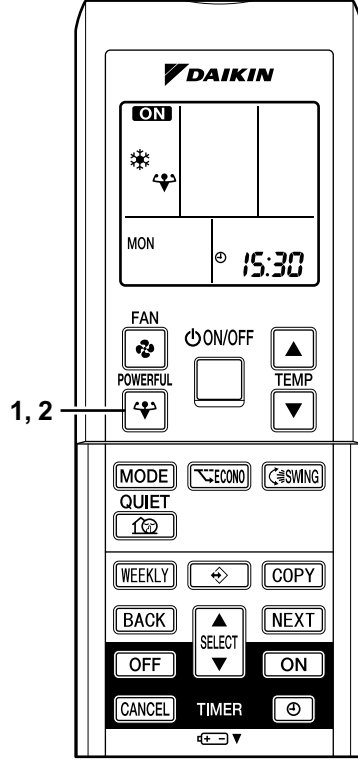

AÇIKLAMA

■ GÜÇLÜ çalıştırma hakkında açıklama

- GÜÇLÜ çalıştırma EKONO veya SESSİZ çalıştırma ile birlikte kullanılamaz. Öncelik, son basılan düğmenin işlevine verilir.
- GÜÇLÜ çalıştırma sadece cihaz çalışır durumda iken ayarlanabilir. Çalışmayı durdurma düğmesine basıldığında ayarlar iptal edilir ve LCD göstergede “❄️” görünmez olur.
- Eğer klima halihazırda gösterilen maksimum kapasitesi ile çalışıyorsa, GÜÇLÜ modu klimanın kapasitesini artırmayacaktır.
- **SOĞUTMA veya ISITMA modunda**
Soğutma (ısıtma) etkisini maksimize etmek için, dış ünitenin kapasitesi artırılmalı ve hava akış hızı maksimum olarak ayarlanmalıdır. Sıcaklık ve hava akış ayarları değişken değildir.
- **NEM ALMA modunda**
Sıcaklık ayarı 2,5°C düşer ve hava akış hızı hafifçe artar.
- **FAN modunda**
Hava akış hızı maksimum olarak ayarlanır.
- **Öncelikli oda ayarlarını kullanırken**
Bkz. “Multi sistem hakkında açıklama” (sayfa 24.)

DIŞ ÜNİTE SESSİZ Çalıştırma

DIŞ ÜNİTE SESSİZ çalıştırma modunda dış ünite de frekans ve fan hızı değiştirilerek dış ünite gürültü düzeyi azaltılır. Bu fonksiyon gece için uygundur.

■ DIŞ ÜNİTE SESSİZ çalıştırmayı başlatmak için

1. “SESSİZ butonuna” basın.

- LCD göstergede “” görünür.

■ DIŞ ÜNİTE SESSİZ çalıştırmayı iptal etmek için

2. “SESSİZ butonuna” tekrar basın.

- LCD göstergede “” görünmez olur.

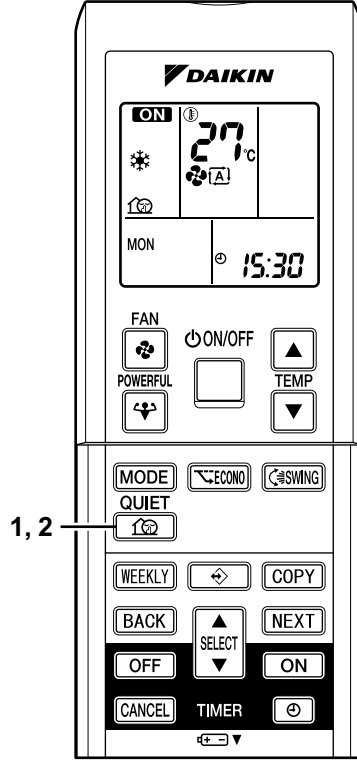

AÇIKLAMA

■ DIŞ ÜNİTE SESSİZ çalıştırma hakkında açıklama

- Bir multi sistem kullanılıyorsa, bu fonksiyon sadece çalışan tüm iç ünitelerde DIŞ ÜNİTE SESSİZ çalıştırma ayarlanmışsa çalışır. Ancak, öncelikli oda ayarı kullanıyorsanız, bkz. “Multi sistem hakkında açıklama” (sayfa 24.)
- Bu fonksiyon SOĞUTMA, ISITMA ve OTOMATİK modlarda kullanılamaz. (Bu fonksiyon FAN ve NEM ALMA modlarında kullanılamaz.)
- GÜÇLÜ çalıştırma ve DIŞ ÜNİTE SESSİZ çalıştırma aynı anda kullanılamaz. Öncelik, son basılan düğmenin işlevine verilir.
- Çalıştırma, DIŞ ÜNİTE SESSİZ çalıştırma sırasında uzaktan kumanda veya ana ünite AÇIK/KAPALI düğmesi kullanılarak durdurulduğu takdirde, “” uzaktan kumanda göstergesinde görünmeye devam eder.
- Eğer frekans ve fan hızı halihazırda yeteri kadar düşürülmüş durumdaysa, DIŞ ÜNİTE SESSİZ modu ne frekansı ne de fan hızını düşürecektir.

EKONO Çalıştırma

EKONO çalıştırma, azami güç sarfiyat değerini azaltarak verimli çalıştırma sağlayan bir işlevdir. Bu işlev, ürün diğer cihazların yanında çalışırken devre kesicinin boşalmamasını garantilemek için dikkat edilmesi gereken durumlarda yararlıdır.

■ EKONO çalıştırmayı başlatmak için

1. “EKONO düğmesine” basın.

- LCD göstergede “” görünür.

■ EKONO çalıştırmayı iptal etmek için

2. “EKONO düğmesine” tekrar basın.

- LCD göstergede “” görünmez olur.

Akan akım ve güç sarfiyatı

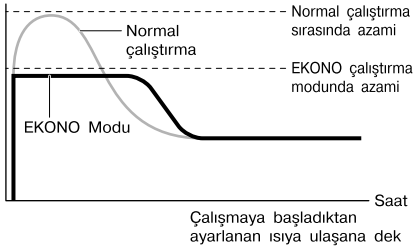

- Bu diyagram sadece açıklama amaçlı bir temsildir.

* EKONO modunda klimada akan azami akım ve güç sarfiyatı bağlı olan harici üniteye göre değişir.

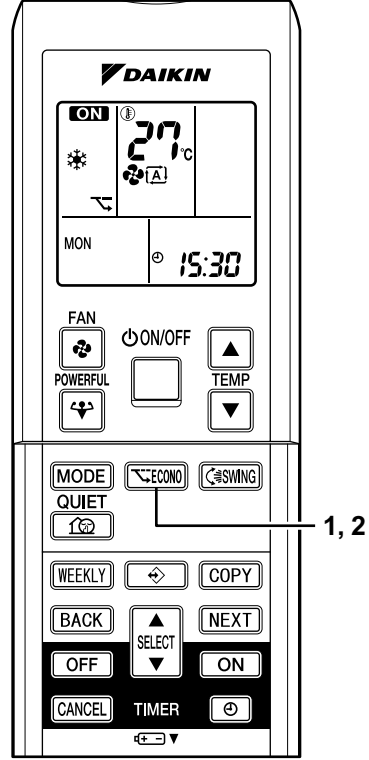

AÇIKLAMA

- EKONO çalıştırma sadece cihaz çalışır durumdayken ayarlanabilir. Çalışmayı durdurma düğmesine basıldığında ayarlar iptal edilir ve LCD göstergede “” görünmez olur.
- EKONO çalıştırma dış ünitenin güç sarfiyatını (çalıştırma sıklığını) sınırlayarak verimli çalıştırma sağlayan bir işlevdir.
- EKONO çalıştırma OTOMATİK, SOĞUTMA, KURUTMA ve ISITMA modlarında kullanılabilir.
- GÜÇLÜ ve EKONO çalıştırma aynı anda kullanılamaz. Öncelik, son basılan düğmenin işlevine verilir.
- Güç sarfiyatı zaten düşükse, EKONO çalıştırma modu kullanılsa bile sarfiyat daha fazla düşmeyebilir.

ZAMANLAMA İle Çalıştırma

Zamanlama fonksiyonları klima cihazını gece veya sabah otomatik olarak açmak ya da kapatmak için kullanılır. KAPATMA ZAMANLAMA ve AÇMA ZAMANLAMA'yı birlikte de kullanabilirsiniz.

■ KAPATMA ZAMANLAMA ile çalıştırmak için

- Saat ayarını kontrol edin. Doğru değilse, saati şimdiki saate ayarlayın. (sayfa 8.)

1. “KAPATMA ZAMANLAMA butonuna” basın.

0:00 görüntülenir.

OFF yanıp söner.

2. Zaman ayarı istediğiniz noktaya gelene kadar “SEÇME butonuna” basın.

- Butonlardan birine her basıldığında, zaman ayarı 10 dakika ileri veya geri gider. Butonlardan biri basılı tutulduğunda zaman ayarı hızla değişir.

3. “KAPATMA ZAMANLAMA butonuna” tekrar basın.

- ZAMANLAMA lambası yanar.

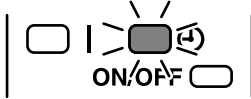
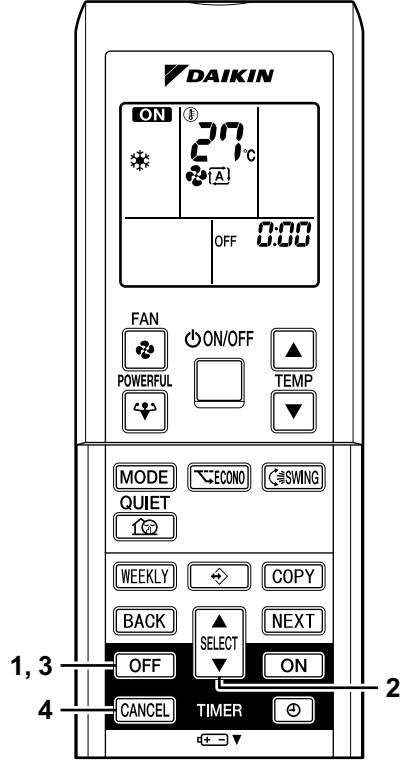

■ KAPATMA ZAMANLAMA işletimini iptal etmek için

4. “İPTAL butonuna” basın.

- ZAMANLAMA lambası söner.

AÇIKLAMA

- ZAMANLAMA ayarlanmamışsa, şimdiki saat gösterilmez.
- AÇMA, KAPATMA ZAMANLAMA'yı ayarladığınızda, zaman ayarı bellekte saklanır. (Uzaktan kumanda pilleri değiştirildiğinde, bellek silinir.)
- Cihazı AÇMA/KAPATMA Zamanlama ile çalıştırırken, çalışma süresi kullanıcı tarafından girilen süreden farklı olabilir. (Yaklaşık olarak maksimum 10 dakika)

■ GECE AYARI MODU

KAPATMA ZAMANLAMA ayarlandığında, klima cihazı rahat uyumanız için aşırı soğutma (ısıtma)'yı önleyecek şekilde sıcaklık ayarını (SOĞUTMA'da 0,5°C yüksek, ISITMA'da 2,0°C düşük) ayarlar.

ZAMANLAMA İle Çalıştırma

■ AÇMA ZAMANLAMA ile çalıştırma için

- Saat ayarını kontrol edin. Doğru değilse, saati şimdiki saate ayarlayın. (sayfa 8.)

1. "AÇMA ZAMANLAMA butonuna" basın.

6:00 görüntülenir.

ON yanıp söner.

2. Zaman ayarı istediğiniz noktaya gelene kadar "SEÇME butonuna" basın.

- Butonlardan birine her basıldığında, zaman ayarı 10 dakika ileri veya geri gider. Butonlardan biri basılı tutulduğunda zaman ayarı hızla değişir.

3. "AÇMA ZAMANLAMA butonuna" tekrar basın.

- ZAMANLAMA lambası yanar.

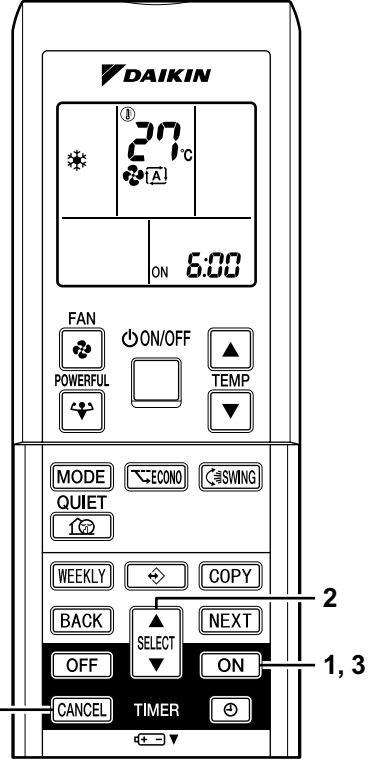
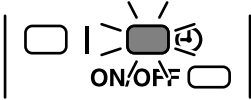

■ AÇMA ZAMANLAMA ile çalıştırmayı iptal etmek için

4. "İPTAL butonuna" basın.

- ZAMANLAMA lambası söner.

■ AÇMA ZAMANLAMA ve KAPATMA ZAMANLAMA'yı birlikte kullanmak için

- Bu iki zamanlamayı birlikte kullanmak için örnek bir ayar aşağıda gösterilmektedir.

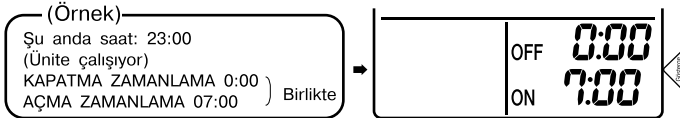

DİKKAT

■ Aşağıdaki durumlarda, zamanlamayı tekrar ayarlayın.

- Bir devre kesici KAPALI duruma geldikten sonra.
- Bir elektrik kesintisinden sonra.
- Uzaktan kumandanın pillerini değiştirdikten sonra.

HAFTALIK ZAMANLAYICI İşletimi

Haftanın her günü için 4 zamanlayıcı ayarı kaydedilebilir. HAFTALIK ZAMANLAYICI'nın ailenin yaşam stiline göre ayarlanması uygundur.

■ HAFTALIK ZAMANLAYICI'nın bu durumlarında kullanılması

HAFTALIK ZAMANLAYICI ayarlarının bir örneği aşağıda gösterilmiştir.

Örnek: Farklı zamanlayıcı ayarları hafta sonu için yapılmışken, aynı zamanlayıcı ayarları Pazartesi'den Cuma'ya kadar olan hafta için yapılmıştır.

[Pazartesi]	<p>Zamanlayıcı ayarlarını 1-4 programa kadar yapın. (bkz. sayfa 20.)</p> <p>Program 1 Program 2 Program 3 Program 4</p> <p>ACIK KAPALI ACIK KAPALI</p> <p>25°C 27°C</p> <p>6:00 8:30 17:30 22:00</p>
[Salı]'dan [Cuma]'ya	<p>Salı gününden Cuma gününe kadar olan ayarlamaları yapmak için kopyalama modunu kullanın, bu ayarlamalar Pazartesi için olanları ayırır. (bkz. sayfa 22.)</p> <p>Program 1 Program 2 Program 3 Program 4</p> <p>ACIK KAPALI ACIK KAPALI</p> <p>25°C 27°C</p> <p>6:00 8:30 17:30 22:00</p>
[Cumartesi]	<p>Zamanlayıcı ayarları yok</p>
[Pazar]	<p>Zamanlayıcı ayarlarını 1-4 programa kadar yapın. (bkz. sayfa 20.)</p> <p>Program 1 Program 2 Program 3 Program 4</p> <p>ACIK KAPALI KAPALI ACIK</p> <p>25°C 27°C 27°C</p> <p>8:00 10:00 19:00 21:00</p>

- HAFTALIK ZAMANLAYICI'da her gün için 4, her hafta için 28 adede kadar zamanlayıcı ayarı kaydedilebilir. Kopyalama modunun verimli kullanımı rezervasyon oluşturmada kolaylık sağlar.
- Örneğin, AÇIK-AÇIK-AÇIK-AÇIK ayarlarının kullanımı çalıştırma modunun programlanması ve ısı değişikliklerinin ayarlanmasını mümkün kılar. Ayrıca KAPALI-KAPALI-KAPALI-KAPALI ayarlarının kullanılmasıyla her bir gün için sadece KAPATMA zamanı ayarlanabilir. Bu, kullanıcı KAPATMAYI unutursa otomatik olarak klimayı KAPATACAKTIR.

HAFTALIK ZAMANLAYICI İşletimi

HAFTALIK ZAMANLAYICI İşletiminin kullanılması

Ayar modu

- Haftanın gün ve zamanının ayarlandığından emin olun. Değilse, haftanın gün ve zamanını ayarlayın. (sayfa 8.)

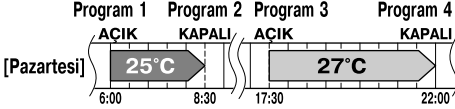

1. “↔” butonuna” basın.

- Haftanın günü ve mevcut günün kayıt numarası görüntülenecektir.
- 1 ila 4 ayarları her gün için yapılabilir.

2. Haftanın istenen gününü ve ayar numarasını seçmek için “SEÇME butonuna” basın.

- “SEÇME butonuna” basarak ayar numarası ve haftanın günü değiştirilir.

3. “SONRAKİ butonuna” basın.

- Haftanın günü ve kayıt numarası ayarlanacaktır.
- “WEEKLY” ve “ON” yanıp söner.

4. İstlenen modu seçmek için “SEÇME butonuna” basın.

- “SEÇME butonuna” her basıldığında “ON” veya “OFF” ayarı ardi ardına değişir.

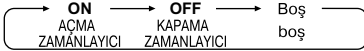

- Kaydın halihazırda ayarlanmış olması halinde, “boş” seçilmesi kaydı siler.
- Eğer “boş” seçilirse ADIM 9’a gidin.

5. “SONRAKİ butonuna” basın.

- ZAMANLAMA AÇIK/KAPALI modu ayarlanacaktır.
- “WEEKLY” ve saat yanıp söner.

6. İstlenen zamanı seçmek için “SEÇME butonuna” basın.

- Zaman 0:00 ile 23:50 arasında 10 dakikalık aralıklarla belirlenebilir.
- ZAMANLAMA AÇIK/KAPALI modu ayarına dönmek için, “GERİ butonuna” basın.
- ZAMANLAMA KAPALI ayarı için ADIM 9’a gidin.

7. “SONRAKİ butonuna” basın.

- Zaman belirlenecektir.
- “WEEKLY” ve sıcaklık yanıp söner.

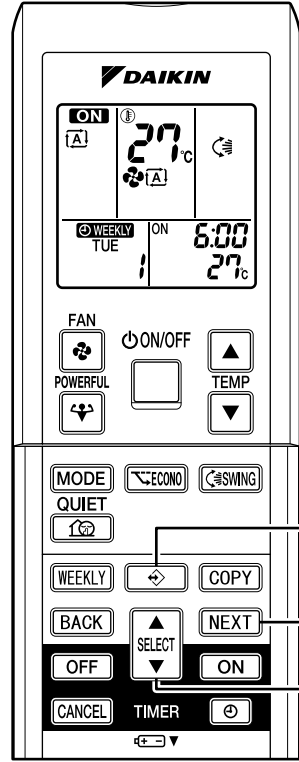

Ayar Ekranları



Gün ve sayı ayarları



AÇIK/KAPALI ayarları

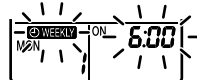

Saat ayarları

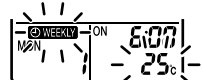

Sıcaklık ayarları

8. İstenen sıcaklığı seçmek için “SEÇME butonuna” basın.

- Sıcaklık 10°C ile 32°C arasında ayarlanabilir.
Soğutma: 10 ila 17°C 'ye ayarlanmış olmasına rağmen ünite 18°C 'de çalışır.
Isıtma: 31 ila 32°C 'ye ayarlanmış olmasına rağmen ünite 30°C 'de çalışır.
- Zaman ayarına dönmek için “GERİ butonuna” basın.
- Ayar sıcaklığı yalnızca ayar modu devrede olduğunda görüntülenir.

9. “SONRAKİ butonuna” basın.

- Sıcaklık saptanır ve bir sonraki ayarın belirlenmesine geçilir.
- Daha fazla ayarlama yapmak için ADIM 4'den itibaren prosedürü tekrarlayın.

10. Ayarı tamamlamak için

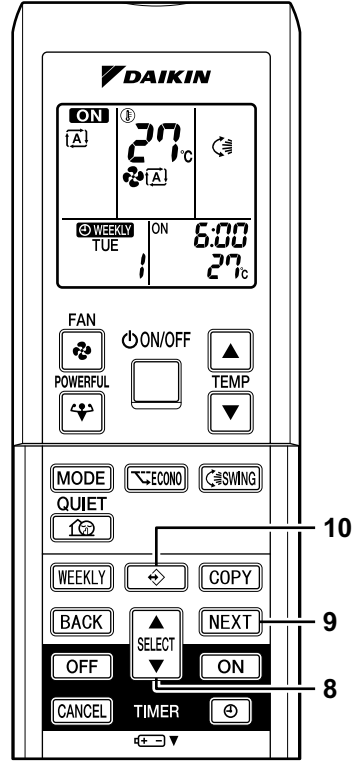

“ butonuna” basın.

- Uzaktan kumandayı iç üniteye doğru yönlendirdiğinizden emin olun ve bir alış tonunun duyulduğunu ve çalışma lambasının yanıp söndüğünü kontrol edin.
- LCD'de “ WEEKLY” görüntülenir ve HAFTALIK ZAMANLAMA modu etkin hale gelir.
- ZAMANLAMA lambası yanar.
- Yapılan bir kayıt kolaylıkla kopyalanabilir ve aynı ayarlar haftanın başka bir günü için kullanılabilir.
Bakınız **Kopyalama modu** . (sayfa 22.)



AÇIKLAMA

■ HAFTALIK ZAMANLAMA modu hakkında notlar

- İlk olarak uzaktan kumandadaki saati ayarlamayı unutmayın.
- HAFTALIK ZAMANLAMA ile, haftanın günü, ZAMANLAMA AÇIK/KAPALI, saat ve ayar sıcaklığı (yalnızca ZAMANLAMA AÇIK için) ayarlanabilir. ZAMANLAMA AÇIK için diğer ayarlar, çalıştırmanın hemen öncesindeki ayarları temel alır.
- HAFTALIK ZAMANLAMA ve ZAMANLAMA AÇIK/KAPALI modu eş zamanlı olarak kullanılamaz. HAFTALIK ZAMANLAMA henüz etkin durumdayken ayarlanması halinde, ZAMANLAMA AÇIK/KAPALI modunun önceliği vardır. HAFTALIK ZAMANLAYICI bekleme durumuna girer ve “ WEEKLY” LCD'den silinir. ZAMANLAMA AÇIK/KAPALI devrede iken, HAFTALIK ZAMANLAYICI otomatik olarak aktif hale gelecektir.
- “ butonuna” ile yalnız haftalık zamanlayıcı kullanılarak belirlenen zaman ve ayar sıcaklığı gönderilir. Haftalık zamanlayıcıyı ancak öncelikle işletim modu, fan gücü ve fan yönü belirlendikten sonra ayarlayın.
- Devre kesicinin kapatılması, güç kesintisi ve benzer diğer olaylar, dahili ünitenin dahili saatinin yanlış çalışmasına neden olacaktır. Saati sıfırlayın. (sayfa 8.)
- “GERİ butonu” yalnızca saat ve sıcaklık ayarları için kullanılabilir.
Ayar numarasına geri gitmek için kullanılamaz.

HAFTALIK ZAMANLAYICI İşletimi

Kopyalama modu

- Yapılan bir kayıt haftanın başka bir gününe kopyalanabilir. Haftanın seçilen günü için yapılan tüm kayıt kopyalanacaktır.

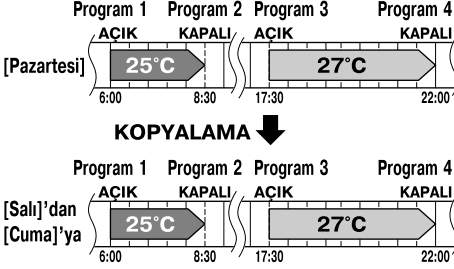

- “↔” butonuna” basın.
- Haftanın kopyalanacak gününü onaylamak için “SEÇME butonuna” basın.
- Kopyalama modunu etkin hale getirmek için “KOPYALAMA butonuna” basın.
 - Haftanın seçilen günü için yapılan tüm kayıt kopyalanacaktır.
- Haftanın hedeflenen gününü seçmek için “SEÇME butonuna” basın.
- “KOPYALAMA butonuna” basın.

- Ayar, haftanın seçilmiş olan gününe kopyalanacaktır. Ayar, haftanın seçilmiş olan gününün tüm ayarı kopyalanacaktır.
- Ayarları haftanın diğer günlerine kopyalamaya devam etmek için ADIM 4 ve ADIM 5'i tekrarlayın.

- Ayarı tamamlamak için “↔” butonuna” basın.

- LCD'de “WEEKLY” görüntülenir ve HAFTALIK ZAMANLAMA modu etkin hale gelir.

Ayar Ekranları

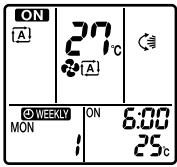

Onay ekranı

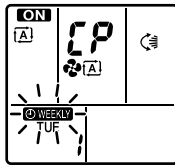

Kopyalama ekranı

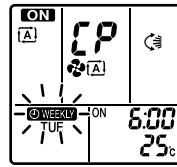

Yapıştırma ekranı

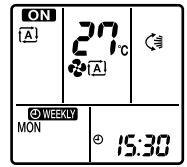

Normal ekran

AÇIKLAMA

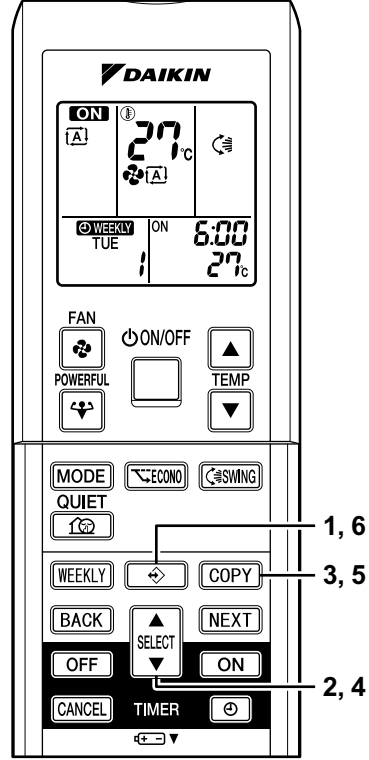

■ KOPYALAMA MODU

- Kopyalama modunda haftanın kaynak gününün tüm ayarı kopyalanır. Haftalık kayıtların içeriğini kopyladıktan sonra haftanın herhangi bir gününde bağımsız olarak bir kayıt değişikliği yapmak için, “↔” butonuna” basın ve **Ayar modu** adımlarında ayarları değiştirin. (sayfa 20.)



■ Bir ayarın doğrulanması

- Ayar doğrulanabilir.

1. “ butonuna” basın.
 - Haftanın günü ve yürürlükteki günün ayar numarası görüntülenecektir.
2. Haftanın gününü seçmek için “SEÇME butonuna” ve doğrulanacak ayar numarasına basın.
 - “SEÇME butonuna” basarak ayar detayları görüntülenir.
 - Onaylanan kayıtlı ayarları değiştirmek için, kayıt numarasını seçin ve “SONRAKİ butonuna” basın. Mod, ayar moduna geçer. ADIM 4’te **Ayar modu**’na gidin. (sayfa 20.)
3. Onaylama modundan çıkmak için “ butonuna” basın.
 - LCD’de “ WEEKLY” görüntülenir ve HAFTALIK ZAMANLAMA modu etkin hale gelir.
 - ZAMANLAMA lambası yanar.

Ayar Ekranları

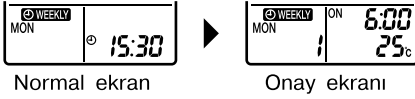

■ HAFTALIK ZAMANLAMA modunu iptal etmek için

4. LCD’de “ WEEKLY” görüntülendiği esnada “HAFTALIK butonuna” basın.
 - “ WEEKLY” LCD’den silinecektir.
 - ZAMANLAYICI lambası söner.
 - HAFTALIK ZAMANLAYICI işletimini yeniden etkinleştirmek için “HAFTALIK butonuna” tekrar basın.
 - Eğer “HAFTALIK butonu” ile devredışı bırakılan bir kayıt tekrar etkin hale getirilirse, en son yapılan kayıt modu kullanılacaktır.

■ Kayıtları silmek için

Tek kayıt

- Bakınız **Ayar modu** . (sayfa 20.)
Ayar modunun ADIM 4’ünde istenen modu seçtikten sonra, “boş” seçin.

Haftanın her bir günü için kayıtlar

- Bu işlev haftanın her bir günü için yapılan kayıtları silmek için kullanılır.

5. “ butonuna” basın.
6. “SEÇME butonu” ile haftanın iptal edilecek gününü seçin.
7. “HAFTALIK butonunu” 5 saniye basılı tutun.
 - Haftanın seçilen günü için yapılan kayıt silinecektir.

Tüm kayıtlar

8. Normal ekran görünülendiği esnada 5 saniye için “HAFTALIK butonuna” basın.
 - Uzaktan kumandayı ana üniteye yönelttiğinizden ve bir alışı sesi duyduğunuzdan emin olun.
 - HAFTALIK ZAMANLAYICI ayarlanırken bu işlem etkili olmaz.
 - Tüm kayıtlar silinecektir.

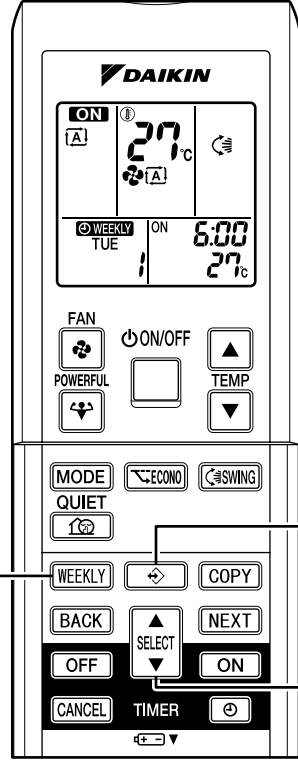

Multi sistem hakkında açıklama

« “Multi Sistem” nedir? »

Bu sistemde birden çok iç üniteye bağlı olan tek bir dış ünite vardır.

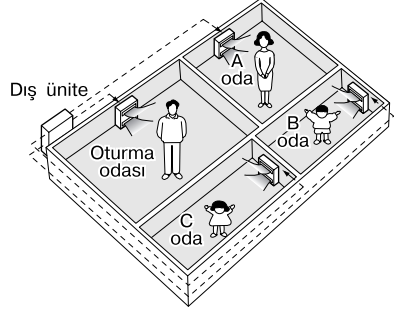

■ İşletim Modunu seçme

1. Öncelikli Oda Ayarı varsa ama etkin değilse veya yoksa.

Birden fazla iç ünite çalışırken, öncelik açılan ilk üniteye verilir.

Bu durumda, daha sonra açılan üniteleri ilk üniteyle aynı çalışma moduna (*1) ayarlayın.

Aksi takdirde, Bekleme Moduna girerler ve çalışma lambası yanıp söner; bu arıza olduğu anlamına gelmez.

(*1)

- SOĞUTMA, NEM ALMA ve FAN modu aynı anda kullanılabilir.
- OTOMATİK mod oda sıcaklığına göre SOĞUTMA veya ISITMA modunu otomatik olarak seçer. Bu nedenle, daha sonra açılan üniteler için ilk üniteyle aynı çalışma moduna seçerken OTOMATİK mod kullanılabilir.

«İKAZ»

Normal olarak, cihazın ilk çalıştırıldığı odadaki işletim moduna öncelik verilir, ama aşağıdaki durumlar istisnadır, bu nedenle bunu unutmayınız.

İlk odanın işletim modu **FAN Modu** ise, bundan sonra herhangi bir odada **Isıtma Modu** kullanıldığı zaman **ısıtmaya** öncelik verilir. Bu durumda, FAN Modunda çalışan klima bekleme moduna girer ve çalışma lambası yanıp sönmeye başlar.

2. Öncelikli Oda Ayarı aktif olduğunda.

Bundan sonraki sayfada bulunan “Öncelikli Oda Ayarı” konusuna bakınız.

■ GECE SESSİZ Modu (Sadece yalnız soğutmalı modellerde uygulanabilir)

GECE SESSİZ Modu montaj sırasında ön programlama gerektirir. Yardım için satıcınıza veya bayie başvurunç.

GECE SESSİZ Modu komşuların rahatsız olmaması için, gece dış ünitenin çalışma gürültüsünü azaltır.

- GECE SESSİZ Modu sıcaklık o gün kaydedilen en yüksek sıcaklığın 5°C veya daha fazla altına düştüğünde aktif olur. Bu nedenle, sıcaklık farkı 5°C'den azsa, bu fonksiyon kullanılamaz.
- GECE SESSİZ Modu ünitenin soğutma kapasitesini biraz düşürür.

■ DIŞ ÜNİTENİN SESSİZ Çalışması (sayfa 15.)

1. Öncelikli Oda Ayarı varsa ama etkin değilse veya yoksa.

DIŞ ÜNİTE SESSİZ çalıştırma özelliği Multi sistemle birlikte kullanıldığında, uzaktan kumandaları kullanarak tüm iç üniteleri DIŞ ÜNİTE SESSİZ çalıştırma ayarına getirin.

DIŞ ÜNİTE SESSİZ çalıştırma sona erdirildiğinde, uzaktan kumandayı kullanarak çalışmakta olan iç ünitelerden birinin sessiz çalışmasını da sona erdirin.

Ama diğer odalar için uzaktan kumanda göstergesinde DIŞ ÜNİTE SESSİZ ÇALIŞMA görünüyor. Uzaktan kumandaları kullanarak hepsinde bunu sona erdirmenizi öneririz.

2. Öncelikli Oda Ayarı aktif olduğunda.

Bundan sonraki sayfada bulunan “Öncelikli Oda Ayarı” konusuna bakınız.

■ Soğutma/Isıtma Modu Kilidi (Sadece ısı pompalı modellerde uygulanabilir)

Soğutma/Isıtma Modu Kilidi montaj sırasında ön programlama gerektirir. Yardım için satıcınıza veya bayie başvurun. Soğutma/Isıtma Modu Kilidi üniteyi Soğutma veya Isıtma Moduna geçmeye zorlar. Multi sisteme bağlı tüm iç ünitelerin aynı modda çalışmasını istiyorsanız, bu fonksiyon işinize yarar.

■ Öncelikli Oda Ayarı

Öncelikli Oda Ayarı montaj sırasında ön programlama gerektirir. Yardım için satıcınıza veya bayie başvurun.

Öncelikli Oda olarak seçilen oda şu durumlarda öncelik taşır:

1. Çalıştırma Modu Önceliği.

Öncelikli Odanın çalıştırma modu öncelik taşıdığından, kullanıcı diğer odalardan farklı bir çalıştırma modu seçebilir.

(Örnek)

* Örnelkerde oda A Öncelikli Odadır.

B,C ve D odalarında üniteler aşağıdaki modlarda çalışırken, Oda A'da SOĞUTMA modu seçildiği zaman:

B,C ve D odalarında çalıştırma modu	A Odası SOĞUTMA modundayken, B,C ve D odalarında durum
SOĞUTMA veya NEM ALMA veya FAN	O andaki çalıştırma modu devam eder
ISI	Ünite Bekleme Moduna girer. A Odasındaki ünite durduğunda, yeniden çalışmaya başlar.
OTOMATİK	Ünite SOĞUTMA moduna ayarlanmışsa, çalıştırma devam eder. ISITMA moduna ayarlanmışsa, Bekleme Moduna girer. A Odasındaki ünite durduğunda, yeniden çalışmaya başlar.

2. GÜÇLÜ çalıştırma kullanıldığında öncelik.

(Örnek)

* Örneklerde oda A Öncelikli Odadır.

A, B, C ve D odalarındaki iç ünitelerin tümü çalışmaktadır. A Odasındaki ünite GÜÇLÜ çalışmaya başladığı takdirde, çalıştırma kapasitesi A odasında yoğunlaşır. Bu durumda, B,C ve D Odalarındaki ünitelerin soğutma (ısıtma) verimi biraz azalabilir.

3. DIŞ ÜNİTE SESSİZ çalışırken öncelik.

(Örnek)

* Örneklerde oda A Öncelikli Odadır.

A Odasındaki ünite SESSİZ çalışmaya ayarlandığında, klima cihazı DIŞ ÜNİTEYİ SESSİZ çalıştırmaya başlar.

Çalışan tüm iç üniteleri SESSİZ çalışmaya ayarlamanız gerekmez.

Bakım ve Temizlik



İKAZ Bu talimatlara tam olarak uymazsanız, cihaz küçük veya orta derecede zarara veya yaralanmaya yol açabilir.

Üniteler

■ Üç ünite, Dış ünite ve Uzaktan kumanda

1. Yumuşak, kuru bir bezle silin.

■ Ön panel

1. Ön panel açın.

- Sol ve sağ taraftaki iki durdurucuyu tıklayana kadar içeri doğru kaydırın.

2. Ön panel çıkarın.

- İpi çıkarın.
- Ön panelin öne doğru gelmesine imkan tanımak çıkarmanızı sağlayacaktır.

3. Ön paneli temizleyin.

- Suya batırılmış yumuşak bir bezle silin.
- Sadece nötral deterjan kullanılabilir.
- Ön panelin suyla yıkanması halinde, yıkadıktan sonra bir bezle suyunu alın, gölgede kurumaya bırakın.

4. Ön paneli takın.

- Ön paneli ünitenin kanallarına takın (3 yerde).
- İpi sağ tarafta ön ızgaranın iç tarafına bağlayın.
- Paneli yavaşça kapatın.

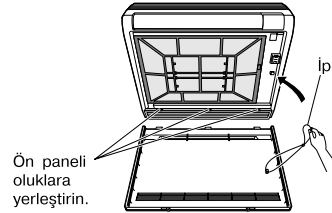
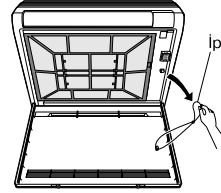
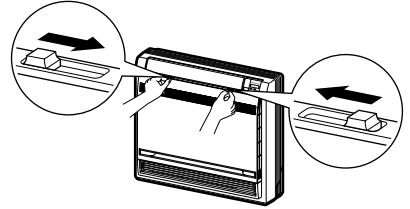

İKAZ

- İç ünitenin metal parçalarına dokunmayın. Bu parçalara dokunursanız, yaralanmaya sebep olabilir.
- Ön paneli çıkarırken veya takarken, sağlam bir tabure kullanın ve adımlarınıza dikkat ediniz.
- Ön paneli çıkarırken veya takarken, ızgaranın düşmemesi için elinizle sıkıca destek olun.
- Temizlik için 40°C'den daha sıcak su, benzin, gazolin, tiner veya diğer uçucu yağlar, parlatma maddeleri, ovma fırçaları ya da başka el aleti kullanmayın.
- Temizledikten sonra ön ızgaranın sağlam biçimde takılıp takılmadığını kontrol edin.

Filtreler

1. Ön panel açın. (sayfa 26.)

2. Hava filtresini çıkarın.

- Hava filtresinin sağ ve sol tarafındaki kısıkaçları aşağıya hafifçe bastırın sonra yukarı çekin.

3. Titanyum Apatit Fotokatalitik Hava Temizleme Filtresini çıkartın.

- Çerçevenin tırnaklarını tutun ve 4 noktadan kısıkaçları sökün.

4. Her filtreyi temizleyin veya değiştirin.

Bkz. aşağıda.

5. Hava filtresini ve Titanyum Apatit Fotokatalitik Hava Temizleme Filtresini yerlerine takın ve ön panel kapatın.

- Paneli her iki yandan ve ortadan bastırın.

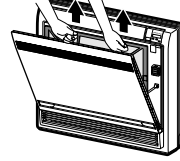
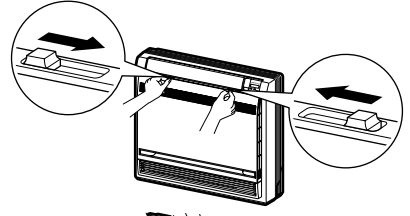

Titanyum Apatit Fotokatalitik Hava Temizleme Filtresi

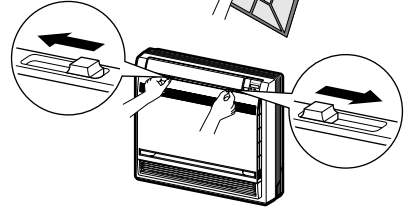

■ Hava filtresi

1. Hava filtrelerini suyla yıkayın veya vakum temizleyiciyle temizleyin.

- Toz kolay gitmiyorsa, ılık suyla inceltilmiş nötr deterjanla yıkayın ve sonra gölgede kurutun.
- Hava filtrelerinin 2 haftada bir temizlenmesi tavsiye edilir.

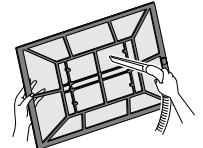

■ Titanyum Apatit Fotokatalitik Hava Temizleme Filtresi

Titanyum Apatit Fotokatalitik Hava Temizleme Filtresi, her 6 ayda bir suyla yıkanarak yenilenebilir. Her 3 yılda bir değiştirilmesini tavsiye ederiz.

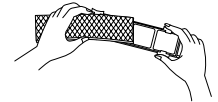

[Bakım]

1. Tozları vakumlayın ve kirlenme ağırsa 10 ila 15 dakika ılık suda veya suda bekletin.
2. Suyla yıkarken filtreyi çerçeveden çıkarmayın.
3. Yıkadıktan sonra kalan suyu silkeleyerek giderin ve gölgede kurutun.
4. Malzeme kağıttan yapıldığından, suya giderirken filtreye zarar vermemeye dikkat edin.

[Değişirme]

1. Filtre çerçevesi üzerindeki çıkıntıları kaldırın ve filtreyi değiştirin.
 - Eski filtreyi yanarı atık olarak bertaraf edin.

AÇIKLAMA

- Kirli filtrelerle çalıştırma:
(1) havadaki kokuyu gideremez. (2) havayı temizleyemez.
(3) kötü soğutma ve ısıtma işlemine yol açar.(4) kokuya yol açabilir.
- Titanyum Apatit Fotokatalitik Hava Temizleme Filtresi sipariş etmek için, klima cihazını satın aldığınız servise başvurun.
- Eski filtreyi yanan atık olarak bertaraf edin.

Öge	Parça No.
Titanyum Apatit Fotokatalitik Hava Temizleme Filtresi (çerçevesiz) 1 set	KAF968A42

Kontrol

Dış ünitenin kaide, destek ve diğer birimlerinin aşına ve çürüme durumunu kontrol edin.
İç ve dış ünitenin hava girişleri ve çıkışlarının tıkanmış olup olmadığını kontrol edin.
SOĞUTMA veya NEM ALMA işlemi sırasında drenaj hortumundan drenajın sorunsuzca çıkıp çıkmadığını kontrol edin. <ul style="list-style-type: none">• Su göremiyorsanız, iç üniteye su sızıntısı olabilir. Çalıştırmayı durdurun ve bu konuyu yetkili servise danışın.

■ Cihaz uzun süre çalıştırılmayacaksa

1. İç kısmın kuruması için, güneşli bir günde bir kaç saat “yalnız FAN” olarak çalıştırın.
 - “MOD” butonuna basın ve bir “FAN” çalışma modunu seçin.
 - “AÇIK/KAPALI” butonuna basın ve çalıştırın.
2. Çalışma durduktan sonra, oda klimasının devre kesicisini kapatın.
3. Hava filtrelerini temizleyin ve yerlerine takın.
4. Uzaktan kumandadan pilleri çıkarın.

AÇIKLAMA

- Bir multi dış ünite bağlıyken ve fan çalışırken, fanı çalıştırmadan önce diğer odada ısıtma işlemi olmamasına dikkat edin. (sayfa 24.)

Arıza Giderme

Şu durumlar arıza değildir.

Aşağıdaki durumlar klima cihazının arızası değildir, ama belirli nedenleri vardır. Klima cihazını kullanmaya devam edebilirsiniz.

Durum	Açıklama
Cihaz hemen çalışmaya başlamıyor. <ul style="list-style-type: none">AÇIK/KAPALI butonuna bastıktan kısa süre sonra çalışma durdu.Mod tekrar seçildiğinde.	<ul style="list-style-type: none">Bu klima cihazını korumak içindir. Yaklaşık 3 dakika beklemeniz gerekmektedir.
Isıtma işlemi başladıktan sonra, sıcak hava akımı hemen gelmiyor.	<ul style="list-style-type: none">Klima cihazı ısınmaktadır. Yaklaşık 1 ila 4 dakika beklemeniz gerekmektedir. (Sistem ancak belirli bir sıcaklığa ulaştıktan sonra hava verecek biçimde tasarlanmıştır.)
Isıtma işlemi birden duruyor ve bir akış sesi duyuluyor.	<ul style="list-style-type: none">Sistem dış ünitedeki buzu gidermektedir. Yaklaşık 4 ila 12 dakika beklemeniz gerekmektedir.
Dış ünite dışarıya su veya buhar veriyor.	<ul style="list-style-type: none">■ ISITMA modunda<ul style="list-style-type: none">Klima cihazı defrost işlemi yaparken, dış ünitedeki buz eriyerek su veya buhara dönüşür.■ SOĞUTMA veya NEM ALMA modunda<ul style="list-style-type: none">Havadaki nem dış ünite borularının soğuk yüzeyinde yoğunlaşarak damlar.
İç üniteden buğu çıkıyor.	<ul style="list-style-type: none">■ Soğutma işlemi sırasında, oda havası soğuk hava akışı ile soğuyup buğu oluştuğunda bu durum görülür.■ Bunun nedeni oda havasının ısı dönüştürücü vasıtasıyla soğutulmuş olması ve buz çözme işlemi esnasında buğu oluşturmasıdır.
İç ünite koku yapıyor.	<ul style="list-style-type: none">■ Odanın, eşyaların veya içilen sigaraların kokusu ünite tarafından emilip hava akışıyla dışarı verildiğinde bu durum görülür. (Böyle bir durumda, iç üniteyi bir teknisyene yıkatmanızı öneririz. Bunun için klimayı aldığınız servise başvurun.)
Klima cihazı çalışmıyorken dış fan dönüyor.	<ul style="list-style-type: none">■ Çalıştırma durduktan sonra:<ul style="list-style-type: none">Sistemin korunması için, dış fan 60 saniye daha dönmeye devam eder.■ Klima cihazı çalışmıyorken:<ul style="list-style-type: none">Dış sıcaklık çok yüksek olduğunda, dış fan sistemi korumak için dönmeye başlar.
Çalışma birden durdu. (ÇALIŞMA lambası yanıyor.)	<ul style="list-style-type: none">■ Sistemin korunması için, ani büyük voltaj dalgalanmalarında klima cihazı durabilir. Yaklaşık 3 dakika sonra, otomatik olarak tekrar çalışmaya başlar.
Hiçbir uzaktan kumanda sinyali görüntülenmiyor. Uzaktan kumanda hassasiyeti düşük. Ekran kontrastı düşük veya kararmış durumda. Ekran görüntüsü tamamen kontrol dışı durumda.	<ul style="list-style-type: none">Piller bitmek üzere ve uzaktan kumanda iyi çalışmıyor. Tüm pilleri AAA boyutunda yeni alkalin pillerle değiştiriniz. Ayrıntılı bilgi için, bu kılavuzun "Pilleri yerleştirmek için" kısmına bakınız. (sayfa 7.)* Eğer sıfırlama (reset) düğmesi mevcutsa, piller değiştirildikten sonra reset düğmesine basınız.
Ayarlara göre ZAMANLAYICI AÇIK/KAPALI çalışmıyor.	<ul style="list-style-type: none">ZAMANLAYICI AÇIK/KAPALI ve HAFTALIK ZAMANLAYICI'nın aynı saate ayarlanıp ayarlanmadığını kontrol edin. HAFTALIK ZAMANLAYICI'daki ayarları değiştirin ya da etkinliğini kaldırın. (sayfa 20.)

Tekrar kontrol edin.

Onarım için bir görevli çağırmadan önce, tekrar kontrol edin.

Durum	Açıklama
Klima cihazı çalışmıyor. (ÇALIŞMA lambası yanmıyor.)	<ul style="list-style-type: none">• Bir devre kesici KAPALI mı veya bir sigorta mı atmış?• Bir elektrik kesintisi mi var?• Uzaktan kumandanın pilleri yerinde mi?• Zaman ayarı doğru mu?
Soğutma (Isıtma) etkisi zayıf.	<ul style="list-style-type: none">• Hava filtreleri temiz mi?• İç ve dış ünitenin hava girişleri ve çıkışları tıkalı mı?• Sıcaklık ayarı doğru mu?• Pencereler ve kapılar kapalı mı?• Hava akış hızı ve hava yönü doğru ayarlanmış mı?• Ünite AKILLI GÖZ moduna mı ayarlanmış?
Çalışma birden duruyor. (ÇALIŞMA lambası yanıp sönüyor.)	<ul style="list-style-type: none">• Hava filtreleri temiz mi?• İç ve dış ünitenin hava girişleri ve çıkışları tıkalı mı?• Hava filtrelerini temizleyin veya tıkayan engelleri çıkarın ve devre kesiciyi KAPALI duruma getirin. Sonra tekrar AÇIK duruma getirin ve klima cihazını uzaktan kumanda ile çalıştırmayı deneyin. Lamba hala yanıp sönüyorsa, klimayı aldığınız servise başvurun.• Multi sistemde dış üniteye bağlı olan iç ünitelerin tümünde çalıştırma modları aynı mı?• Eğer değilse, tüm iç üniteleri aynı çalıştırma moduna ayarlayın ve lambanın yanıp sönmeye durumunu kontrol edin. Ayrıca, "OTOMATİK" çalıştırma modundayken, tüm iç ünite çalıştırma modlarını bir süre için "SOĞUTMA" veya "ISITMA"ya ayarlayın ve lambaların normal olup olmadığını tekrar kontrol edin. Yukarıdakileri uyguladıktan sonra, lambaların yanıp sönmesi durursa, arıza yoktur. (sayfa 24.)
Çalıştırma sırasında olağandışı bir işleyiş gerçekleşiyor.	<ul style="list-style-type: none">• Yıldırım veya radyo dalgaları klima cihazının çalışmasını olumsuz etkileyebilir. Devre kesiciyi KAPALI ve sonra tekrar AÇIK duruma getirin ve klima cihazını uzaktan kumanda ile çalıştırmayı deneyin.
Klima çalışırken klimadan çıkan ses, televizyon görüntüsü ya da radyo sesinde parazite yol açar.	<ul style="list-style-type: none">• Dahili ünite yakınlarında televizyon ya da radyo olmadığından emin olun.• Televizyon ya da radyo setlerini dahili üniteden en az 1 metre uzakta tutun.
Isıtma girişiminde bulunuldu ancak ünite talimat kabul etmedi.	<ul style="list-style-type: none">• Isıtma seçildiğinde bip ikaz sesi işitilir, ana ünite çalışma lambası (yeşil) 5 saniye yanıp söner ve geçerli işletim statüsü korunur. Dış ünitenin teknik özelliklerini gözden geçirin. Dış ünite yalnız soğutma modeli ise, uzaktan kumanda üzerindeki yalnız soğutma/ısı pompası anahtarını kullanarak uzaktan kumandayı yalnız soğutma modeline ayarlayın. (sayfa 9.) Ayarı nasıl değiştireceğinizi bilmiyorsanız klimayı aldığınız servis merkezine başvurun.
Ünite yalnız soğutma modeli olsa bile uzaktan kumandadan "ısıtma" seçilebilir.	
Ünite ısı pompası modeli olmasına rağmen ısıtma seçilemiyor.	<ul style="list-style-type: none">• Uzaktan kumanda üzerindeki yalnız soğutma/ısı pompası anahtarını kullanarak uzaktan kumandayı ısı pompası modeline uygun hale getirin. (sayfa 9.) Ayarı nasıl değiştireceğinizi bilmiyorsanız klimayı aldığınız servis merkezine başvurun.

Derhal yetkili servise haber verin.



UYARI

- Bir anormallik (örneğin yanık kokusu) fark ettiğiniz takdirde, cihazın çalışmasını durdurun ve devre kesiciyi KAPALI konuma getirin.
Anormal koşulda çalıştırmaya devam etmek arıza, elektrik çarpması veya yangına sebep olabilir. Bunun için klimayı aldığınız servise başvurun.
- Klima cihazını kendi başınıza onarmaya veya tadilat yapmaya çalışmayın.
Hatalı işçilik elektrik çarpmasına veya yangına yol açabilir. Bunun için klimayı aldığınız servise başvurun.

Aşağıdaki belirtileri görürseniz, derhal servide başvurun.

- **Güç kablosu aşırı sıcak veya hasarlı.**
- **Çalıştırma sırasında olağandışı bir ses duyuluyor.**
- **Güvenlik devre kesici, bir sigorta veya toprak kaçak kesici işletimi sıklıkla durduruyor.**
- **Bir düğme veya buton çoğu zaman düzgün çalışmıyor.**
- **Yanık kokusu var.**
- **İç üniteden su sızıyor.**

Devre kesiciyi KAPALI duruma getirin ve servise haber verin.

- Bir elektrik kesintisinden sonra
Klima cihazı yaklaşık 3 dakika sonra, otomatik olarak tekrar çalışmaya başlar.
Bir süre beklemeniz gerekmektedir.

- Yıldırım Düşmesi
Yakın çevreye yıldırım düştüğü takdirde, sistemin korunması için cihazın çalışmasını durdurun ve devre kesiciyi KAPALI konuma getirin.

Bertaraf gereksinimleri



Ürününüz ve kumanda ile birlikte verilen piller üzerinde bu sembol vardır. Bu sembolün anlamı, elektrikli ve elektronik ürünlerde piller ayrılmamış evsel atıklarla karıştırılmayacak demektir. Piller için, sembolün altında kimyasal bir sembol de yazılı olabilir. Bu kimyasal sembolün anlamı, pil belirli bir konsantrasyon üzerinde ağır metal içeriyor demektir. Olası kimyasal semboller şunlardır:

- Pb: kurşun (>% 0,004)

Sistemi kendi kendinize demonte etmeye çalışmayın: ürünün demonte edilmesi ve soğutucu, yağ ve diğer parçalarla ilgili işlemler yerel ve ulusal mevzuata uygun olarak bir montaj görevlisi tarafından gerçekleştirilmelidir. Üniteler ve kullanılmış piller yeniden kullanım, geri dönüştürme ve kazanım için özel bir işleme tesisinde işlenmelidir. Doğru atık işlemini sağlayarak, çevre ve insan sağlığına olası olumsuz etkilerin önlenmesine katkı sağlamış olacaksınız. Lütfen daha fazla bilgi için montaj görevlisi veya yerel yetkili ile irtibat kurun.

Periyodik olarak bakım yapılmasını tavsiye ederiz.

Belirli çalışma şartlarında, klima cihazının iç kısmı bir kaç mevsim kullanıldıktan sonra kirlenebilir ve performansın düşmesine yol açabilir. Kullanıcı tarafından uygulanacak olağan temizlik yanında, bir uzman tarafından periyodik bakım yapılması tavsiye edilir. Uzman bakım için klimayı aldığımız servise başvurun. Bakım masrafı kullanıcı tarafından karşılanacaktır.

Kullanılan soğutucuya ilişkin önemli bilgiler.

Bu ürün Kyoto Protokolü tarafından kapsanan florlu sera gazları içerir.

Soğutucu tipi: **R410A**

GWP⁽¹⁾ değeri: **1975**

(1) GWP = küresel ısınma potansiyeli

Avrupa mevzuatı ve yerel mevzuat uyarınca düzenli aralıklarla soğutucu kaçaklarının kontrol edilmesi gerekebilir. Daha fazla bilgi için lütfen yerel satıcınızla temas kurun.

Arıza teşhisi.

UZAKTAN KUMANDAYLA ARIZA TEŞHİSİ

ARC452A'de, ana ünitadaki sıcaklık göstergesi kısımları, ilgili kodları belirtir.

1. **TIMER CANCEL düğmesi 5 saniye boyunca basılı tutulduğunda, sıcaklık göstergesi kısmında bir "00" işareti yanıp söner.**

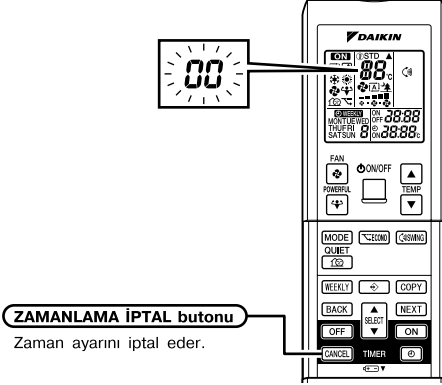

2. **Sürekli bir bip sesi duyulana kadar, art arda TIMER CANCEL düğmesine basın.**

- Kod işareti, aşağıda gösterildiği şekilde değişir ve uzun bir bip sesiyle uyarır.

	KOD	ANLAM
SİSTEM	00	NORMAL
	UA	İÇ-DIŞ ÜNİTE KOMBİNASYON ARIZASI
	U0	SOĞUTUCU EKSİKLİĞİ
	U2	DÜŞÜK VOLTAJ VEYA ANA DEVRE AŞIRI VOLTAJI
İÇ ÜNİTE	U4	(İÇ ÜNİTEYLE DIŞ ÜNİTE ARASINDA) AKTARMA ARIZASI
	A1	İÇ PCB ARIZASI
	A5	YÜKSEK BASINÇ KONTROLÜ VEYA DONMAYA KARŞI KORUYUCU
	A6	FAN MOTORU ARIZASI
DIŞ ÜNİTE	C4	ARIZALI ISI DEĞİŞTİRİCİSİ SICAKLIK SENSÖRÜ
	C9	ARIZALI EMME HAVASI SICAKLIK SENSÖRÜ
	EA	SOĞUTMA-ISITMA GEÇİŞ HATASI
	E1	DEVRE ŞEMASI ARIZASI
	E5	OL BAŞLATILDI
	E6	ARIZALI KOMPRESÖR BAŞLATMASI
	E7	DC FAN MOTORU ARIZASI
	E8	AŞIRI AKIM GİRİŞİ
	F3	YÜKSEK SICAKLIK BOŞALTMA BORUSU KONTROLÜ
	F6	YÜKSEK BASINÇ KONTROLÜ (SOĞUTMADA)
	H0	SENSÖR ARIZASI
	H6	ARIZALI KONUM SAPTAMA SENSÖRÜNDEN DOLAYI ÇALIŞMANIN DURDURULMASI
	H8	DC AKIM SENSÖR ARIZASI
	H9	ARIZALI EMME HAVASI SICAKLIK SENSÖRÜ
	J3	ARIZALI BOŞALTMA BORUSU SICAKLIK SENSÖRÜ
	J6	ARIZALI ISI DEĞİŞTİRİCİSİ SICAKLIK SENSÖRÜ
L3	ELEKTRİKLİ PARÇA SICAKLIĞI ARIZASI	
L4	DÖNÜŞTÜRÜCÜ DEVRESİ SOĞUTUCUSUNDA YÜKSEK SICAKLIK	
L5	ÇIKIŞ AŞIRI AKIMI	
P4	ARIZALI DÖNÜŞTÜRÜCÜ DEVRESİ SOĞUTUCUSU SICAKLIK SENSÖRÜ	

AÇIKLAMA

1. Kısa bir bip ve art arda iki bip, uygun olmayan kodları belirtir.
2. Kod göstergesini iptal etmek için, TIMER CANCEL düğmesini 5 saniye boyunca basılı tutun. Kod göstergesi, düğmeye 1 dakika boyunca basılmadığında da iptal olur.

ÇIKIŞ ÜNİTESİ PCB'SİNDEKİ LED 2MXS, 3MXS, 3MKS, 4MXS, 4MKS, 5MXS, 5MKS serisi

YEŞİL	KIRMIZI					
MİKROBİLGİSAYAR NORMAL	ARIZA SAPTAMA					
LED-A	LED1	LED2	LED3	LED4	LED5	TEŞHİS
☺	●	●	●	●	●	NORMAL → İÇ ÜNİTEYİ KONTROL ET
☺	☼	●	☼	☼	●	YÜKSEK BASINÇ KORUYUCUSU ÇALIŞTI VEYA ÇALIŞAN ÜNİTEDE VEYA BEKLEME ÜNİTESİNDE DONMA VAR
☺	☼	●	☼	●	●	* AŞIRI YÜK RÖLESİ ÇALIŞTI VEYA YÜKSEK BOŞALMA BORUSU SICAKLIĞI
☺	●	☼	☼	●	●	ARIZALI KOMPRESÖR BAŞLATMASI
☺	●	☼	●	☼	●	GİRİŞ AŞIRI AKIMI
☺	☼	☼	●	●	●	* TERMİSTÖR VEYA CT ANORMALLIĞI
☺	☼	☼	●	☼	●	YÜKSEK SICAKLIK ŞALTER KUTUSU
☺	●	●	●	☼	●	DÖNÜŞTÜRÜCÜ DEVRESİ SOĞUTUCUSUNDA YÜKSEK SICAKLIK
☺	●	●	☼	●	●	* ÇIKIŞ AŞIRI AKIMI
☺	●	●	☼	☼	●	* SOĞUTUCU EKSİKLİĞİ
☺	☼	●	●	☼	●	ANA DEVREYE GİDEN DÜŞÜK VOLTAJ VEYA ANLIK VOLTAJ KAYBI
☺	☼	●	●	●	●	TERSİNE SOLENOİD VALF GEÇİŞ ARIZASI
☺	☼	☼	☼	☼	●	FAN MOTORU ARIZASI
☼	-	-	-	-	●	[AÇIKLAMA 1]
●	-	-	-	-	●	GÜÇ BESLEMESİ ARIZASI VEYA [AÇIKLAMA 2]

AÇIKLAMA: LED5 sadece 5M Serisinde vardır.

YEŞİL	NORMALDE YANIP SÖNER
KIRMIZI	NORMALDE KAPALI
☼	AÇIK
☺	YANIP SÖNÜYOR
●	KAPALI
-	İLGİSİZ

ÇIKIŞ ÜNİTESİ PCB'SİNDEKİ LED 2MXS, 2MKS serisi

YEŞİL	
MİKROBİLGİSAYAR NORMAL	
LED-A	TEŞHİS
☺	NORMAL → İÇ ÜNİTEYİ KONTROL ET
☼	[AÇIKLAMA 1]
●	GÜÇ BESLEMESİ ARIZASI VEYA [AÇIKLAMA 2]

YEŞİL	NORMALDE YANIP SÖNER
☼	AÇIK
☺	YANIP SÖNÜYOR
●	KAPALI

AÇIKLAMA

1. Gücü kapatıp sonra tekrar açın. LED göstergesi yeniden görüldüğünde, dış ünite PCB'si arızalıdır.
2. Teşhis işaretlendi
* Bazı durumlar için geçerli değildir. Detaylar için servis kılavuzuna bakın.

MEMO

DAIKIN INDUSTRIES, LTD.

Head office:
Umeda Center Bldg., 2-4-12, Nakazaki-Nishi,
Kita-ku, Osaka, 530-8323 Japan

Tokyo office:
JR Shinagawa East Bldg., 2-18-1, Konan,
Minato-ku, Tokyo, 108-0075 Japan
http://www.daikin.com/global_ac/

DAIKIN EUROPE NV

Zandvoordestraat 300, B-8400 Oostende, Belgium



Two-dimensional bar code is a code
for manufacturing.

3P191290-1K **M06B129F** (0904) **HT**